

Guide d'installation du système Polycom® CX5000



Référence Polycom : 1725-31223-107 Version A

Référence Microsoft : X16-38390-01

2 Guide d'installation du système Polycom CX5000

POLYCOM®, le motif « triangle » de Polycom et les noms et marques associés aux produits de Polycom sont des marques de commerce et/ou des marques de Polycom, Inc. et sont déposés et/ou sont des marques de droit commun aux États-Unis et dans d'autres pays.

Microsoft, RoundTable, Windows, Windows Vista, Windows XP sont soit des marques de Microsoft Corporation, soit des marques déposées de Microsoft Corporation, aux États-Unis et/ou dans d'autres pays.

Toutes les autres marques sont la propriété de leurs détenteurs respectifs. Aucune partie de ce manuel ne peut être reproduite ou transmise à quelque fin ou par quelque moyen que ce soit autre que pour l'utilisation personnelle du bénéficiaire sans la permission expresse et écrite de Polycom et Microsoft.

Microsoft peut détenir des brevets, avoir déposé des demandes d'enregistrement de brevets ou être titulaire de marques, droits d'auteur ou autres droits de propriété intellectuelle portant sur tout ou partie des éléments qui font l'objet du présent document. Sauf stipulation expresse contraire d'un contrat de licence écrit de Microsoft, la fourniture de ce document n'a pas pour effet de vous concéder une licence sur ces brevets, marques, droits d'auteur ou autres droits de propriété intellectuelle.

© 2009, Polycom, Inc. et Microsoft Corporation. Tous droits réservés.

Table des matières

Table des matières	3
Avertissements	4
Informations réglementaires	6
Introduction	7
Fonctionnement du système Polycom CX5000	7
Déballage	9
Configuration système requise	10
Appareil Polycom CX5000.....	11
Composants du boîtier alimentation/données	12
Face arrière de l'appareil Polycom CX5000	13
Face inférieure de l'appareil Polycom CX5000	14
Pavé de numérotation externe et microphones du Polycom CX5000	14
Installation du Polycom CX5000	15
Mise en place de l'appareil Polycom CX5000	15
Installation du boîtier alimentation/données et connexions	16
Connexion du pavé de numérotation externe et des microphones satellite	18
Instructions d'entretien	21
Contrat de licence utilisateur final du logiciel	22

Avertissements

⚠ Ce symbole identifie les messages de sécurité et les messages liés à la santé qui sont reproduits dans le présent guide et dans les guides des accessoires du système Polycom CX5000.

⚠ AVERTISSEMENT

Une installation, une utilisation et une maintenance incorrectes de l'appareil Polycom CX5000 peuvent l'endommager ou provoquer des blessures graves, voire mortelles.

⚠ NE TENTEZ AUCUNE RÉPARATION

Ne tentez pas de démonter, d'ouvrir, de réparer ou de modifier l'appareil Polycom CX5000, le boîtier alimentation/données ou les périphériques qui y sont reliés. Ces opérations peuvent provoquer des électrocutions ou des incendies ou bien endommager l'appareil. Toute tentative d'ouverture ou de modification de l'un des composants de l'appareil Polycom CX5000, y compris tout essai de décollage, de grattage ou de retrait des étiquettes sera considéré comme une violation de votre licence et de la garantie associée et rendra l'appareil Polycom CX5000 inéligible à toute réparation autorisée.

Si vous constatez qu'un composant est endommagé, si vous notez un dysfonctionnement ou bien si des pièces internes deviennent visibles, contactez le Support Polycom.

⚠ AVERTISSEMENT

Ne tentez pas d'ouvrir l'unité et ne tentez pas de remplacer la batterie au lithium. Vous risquez de provoquer une explosion si vous remplacez la batterie au lithium par une batterie d'un type qui ne convient pas.

⚠ AVERTISSEMENT

Pour éviter d'endommager le boîtier d'alimentation et ses composants, suivez les directives ci-dessous :

- Rangez les câbles hors du passage.
- Veillez à ce qu'ils ne soient pas pincés ou pliés fortement, en particulier au niveau des connexions à la prise secteur, au boîtier d'alimentation et à l'appareil Polycom CX5000.
- Évitez de secouer, nouer, plier ou manipuler incorrectement les câbles d'alimentation.
- N'installez pas les câbles d'alimentation près d'une source de chaleur.
- Lorsque vous les débranchez, tirez sur la prise et non pas sur le câble.
- Si le cordon d'alimentation ou le boîtier alimentation/données est endommagé, cessez immédiatement d'utiliser l'appareil et contactez le support technique de Polycom en vue d'un remplacement.
- Débranchez l'appareil Polycom CX5000 pendant un orage pour le protéger de la foudre, ou lorsque vous ne l'utilisez pas pendant une période prolongée.
- Utilisez exclusivement l'alimentation et le cordon d'alimentation CA fournis avec l'appareil ou provenant d'un centre de réparation agréé.
- N'utilisez pas de sources d'alimentation qui ne sont pas standard, telles que des générateurs ou des onduleurs, même si la tension et la fréquence semblent acceptables. Utilisez uniquement le courant alternatif fourni par une prise murale standard.
- Ne surchargez pas la prise murale, le cordon prolongateur, la barrette d'alimentation ou tout autre connecteur électrique. Vérifiez que l'intensité est suffisante pour gérer la charge totale (en ampères [A]) consommée par l'appareil (telle qu'indiquée sur le bloc d'alimentation) et par tous les autres appareils connectés au même circuit.
- Si votre appareil est équipé d'un cordon d'alimentation CA qui doit être relié à l'alimentation, suivez toujours les instructions de connexion ci-dessous :
 - Reliez le cordon d'alimentation CA à l'alimentation en enfonçant le connecteur complètement.
 - Branchez l'autre extrémité du cordon d'alimentation CA à la prise murale.

⚠ AVERTISSEMENT

Téléphonie vocale alimentée par secteur sans numéro d'urgence

⚠ AVERTISSEMENT

Ce matériel s'arrête de fonctionner en cas de panne du secteur électrique.

⚠ AVERTISSEMENT

Pour réduire les risques d'incendie, utilisez uniquement un cordon de télécommunication n° 26 AWG ou plus gros (24 AWG, par exemple) listé UL ou certifié CSA..

Informations réglementaires

Les informations réglementaires propres à chaque pays approuvant l'utilisation du Polycom ® CX5000 figurent dans le document *Polycom ® CX5000 Regulatory Manual* qui est livré avec le produit Polycom CX5000. Elles sont également publiées sur le site http://www.polycom.com/global/documents/support/user/products/voice/Polycom_CX5000_Regulatory_Manual_All_Languages.pdf.

Introduction

Lorsque vous souhaitez organiser une réunion avec des personnes qui sont éloignées géographiquement, songez à la vidéoconférence car cette technique offre un plus grand sentiment d'immédiateté que la téléconférence classique. La station de vidéoconférence unifiée Polycom® CX5000 est le système de vidéoconférence de la future génération. Il permet une utilisation très riche grâce à un système de vidéo à 360 degrés et à la détection active des intervenants.

Ce guide a été conçu pour vous assister dans l'installation de l'appareil Polycom CX5000 et pour vous guider dans son utilisation lors de vos réunions.

Fonctionnement du système Polycom CX5000

Lorsque le système Polycom CX5000 est utilisé avec Microsoft® Office Live Meeting 2007 ou Microsoft® Office Communicator 2007, il s'agit d'un système de vidéoconférence. La vidéoconférence est composée d'un ensemble de technologies de télécommunications interactives grâce auxquelles deux ou plusieurs lieux peuvent interagir au moyen de transmissions vidéo et audio simultanées. Cette technologie est également nommée collaboration visuelle.

Le système Polycom CX5000 permet les opérations suivantes :

- Placer un appel téléphonique sortant.
- Répondre à un appel téléphonique entrant.
- Organiser une session audio uniquement.
- Conduire une conférence audio/vidéo.

Le Polycom CX5000 doit être placé au centre de votre table de conférence et être relié à un ordinateur connecté au réseau, à une ligne téléphonique analogique RTC et à un boîtier alimentation/données. Les caméras du Polycom CX5000 filment une vue panoramique de la salle de conférence et enregistrent les voies des intervenants placés tout autour de la table, comme le montre la figure 1 ci-dessous.



Figure 1. Une conférence Polycom CX5000

Déballage

L'emballage dans lequel est livré le Polycom CX5000 contient les éléments suivants, tel qu'illustré dans la figure 2 ci-dessous.

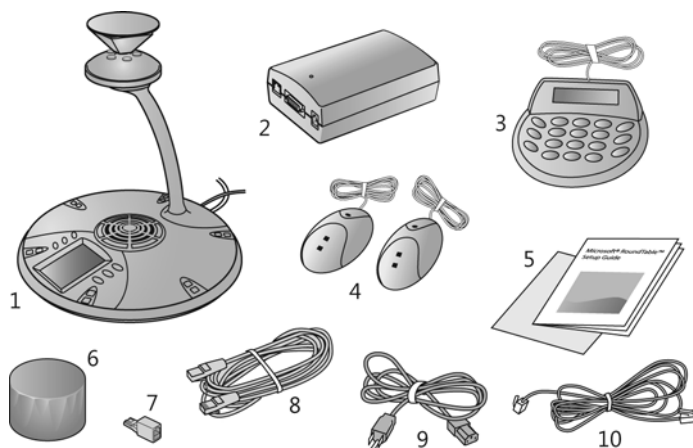

Figure 2. Déballage

1. Appareil Polycom CX5000.
2. Boîtier alimentation/données.
3. Pavé de numérotation externe.
4. Microphones satellite.
5. Guide d'installation et carte aide-mémoire du Polycom CX5000.
6. Cache de confidentialité.
7. Adaptateur téléphonique pour zone géographique spécifique.
8. Câble réseau RJ45.
9. Cordon d'alimentation.
10. Câble téléphonique RJ11.

Remarque

Afin de déterminer l'adaptateur qui convient pour votre ligne téléphonique, consultez l'*Annexe A : Adaptateurs téléphoniques internationaux*, plus loin dans le présent document. Raccordez toujours le câble téléphonique RJ11 au boîtier alimentation/données en premier, puis reliez l'adaptateur téléphonique à l'extrémité opposée du câble téléphonique RJ11 avant de le brancher à la prise téléphonique.

Configuration système requise

La configuration matérielle et logicielle indiquée ci-après est la configuration minimale requise pour le système Polycom CX5000 :

- Ordinateur équipé du système d'exploitation Windows XP™ (SP2 ou toute version ultérieure, 32 bits uniquement) ou Windows Vista™ 32 bits et 64 bits.
- Ordinateur avec processeur à 2,0 gigahertz ou plus.
- 2,0 gigaoctets (Go) de RAM (ou plus) recommandés.
- 1,5 gigaoctet (Go) d'espace disque disponible.
- Carte vidéo de 128 Mo de RAM ou plus.
- Carte graphique et moniteur Super VGA (1280 × 1024) ou résolution supérieure.
- Clavier et souris ou dispositif de pointage compatible.
- Carte réseau Ethernet qui convient au type de réseau local ou étendu auquel établir la connexion. Connexion Ethernet filaire active requise pour le fonctionnement du Polycom CX5000 sur l'ordinateur.
- Matériel graphique fonctionnant en mode d'accélération matérielle complet.
- Ligne téléphonique analogique RTC.
- Microsoft Office Live Meeting 2007 ou Office Communicator 2007 ou Office Communicator 2007 R2 (comme appareil d'audioconférence actif).

Appareil Polycom CX5000

Observez l'appareil Polycom CX5000 et familiarisez-vous avec ses composants, tel qu'illustré à la figure 3 ci-dessous.

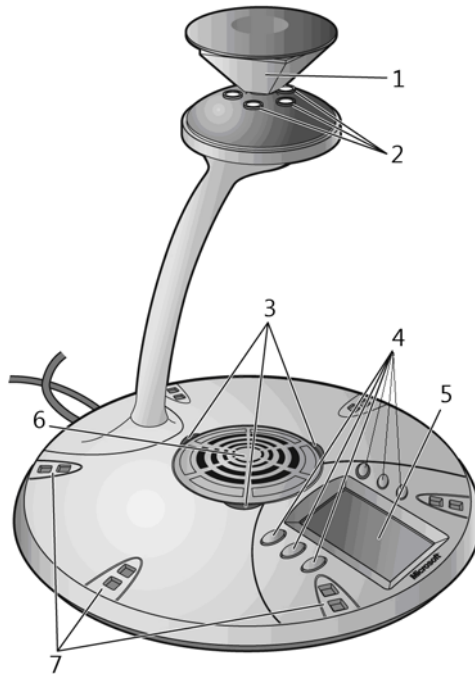

Figure 3. L'appareil Polycom CX5000

1. **Miroirs.** Cinq miroirs reflètent la lumière dans les caméras.
2. **Caméras.** Cinq petites caméras enregistrent les images partout dans la salle.
3. **Voyants d'état lumineux (DEL).** Trois voyants lumineux indiquent l'état de la connexion téléphonique, de l'activité audio/vidéo, de la prise de son et des appels entrants.
4. **Boutons de contrôle.** Six boutons permettent de contrôler le volume des haut-parleurs, la prise de son, les fonctions Raccrocher/Décrocher, flash et les données.
5. **Écran tactile à cristaux liquides (LCD).** Le pavé de numérotation LCD fonctionne de la même façon que le pavé de numérotation de votre téléphone. Son utilisation est facile et il informe rapidement sur l'état des appels.

6. **Haut-parleur.** Un haut-parleur central transmet les données audio reçues de la conférence distante.
7. **Microphones.** Six microphones situés tous les 60° autour de l'appareil collectent les données audio émises dans la salle.

Composants du boîtier alimentation/données

Observez le boîtier alimentation/données et familiarisez-vous avec ses composants, tel qu'illustré à la figure 4 ci-dessous.

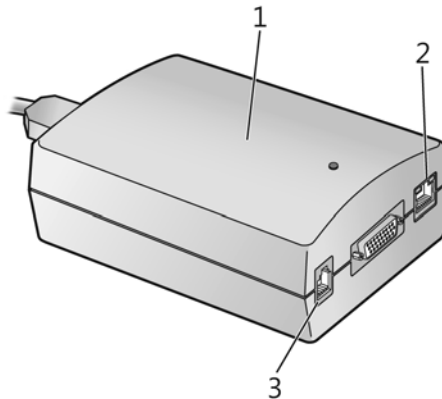

Figure 4. Connexions du boîtier alimentation/données

1. **Boîtier alimentation/données.** Fournit les données et les interfaces physiques pour la connexion à un réseau Ethernet, à un réseau téléphonique public commuté (RTC) et à l'appareil Polycom CX5000. Il fournit également la source d'alimentation à l'appareil Polycom CX5000.
2. **Prise RJ45.** Emplacement auquel le câble RJ45 doit être branché pour connecter le boîtier alimentation/données au réseau. Utilisez la connexion réseau lorsque vous souhaitez gérer l'appareil Polycom CX5000 de façon externe.
3. **Prise RJ11.** Emplacement auquel le câble RJ11 doit être branché pour connecter le boîtier alimentation/données au système téléphonique RTC. Assurez-vous de disposer de l'adaptateur téléphonique qui convient à votre zone géographique. Raccordez toujours le câble téléphonique RJ11 au boîtier alimentation/données en premier, puis reliez l'adaptateur téléphonique à l'extrémité opposée du câble téléphonique RJ11 avant de le brancher à la prise téléphonique. Pour plus d'informations sur le choix de l'adaptateur téléphonique en fonction de votre zone géographique, consultez l'Annexe A : *Adaptateurs téléphoniques internationaux*, plus loin dans le présent document.

Face arrière de l'appareil Polycom CX5000

Observez la face arrière de l'appareil Polycom CX5000 et familiarisez-vous avec ses composants, tel qu'illustré à la figure 5 ci-dessous.

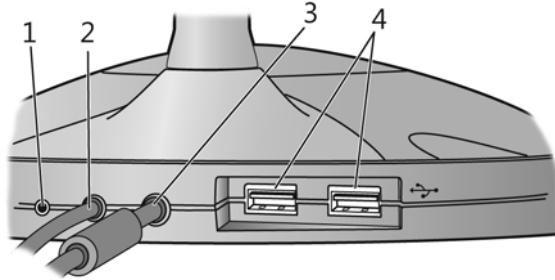

Figure 5. Face arrière de l'appareil

1. **Bouton de réinitialisation.** Redémarre l'appareil Polycom CX5000.
2. **Câble USB.** Câble qui permet de connecter l'appareil Polycom CX5000 à un port USB de l'ordinateur.
3. **Câble système.** Câble 26 broches qui relie l'appareil Polycom CX5000 au boîtier alimentation/données.
4. **Ports USB.** Deux types de ports USB A destinés à la connexion au pavé de numérotation externe.

Par ailleurs, à l'arrière se trouve également un connecteur de protection qui permet de fixer l'appareil à l'aide d'un verrou de sûreté compatible avec l'ordinateur, tel qu'illustré à la figure 6 ci-dessous.

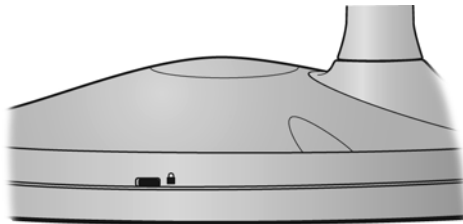

Figure 6. Connecteur de protection

Face inférieure de l'appareil Polycom CX5000

Observez la face inférieure de l'appareil Polycom CX5000 et familiarisez-vous avec ses composants, tel qu'illustré à la figure 7 ci-dessous.

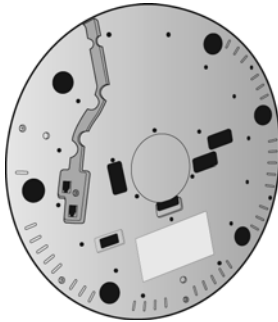

Figure 7. Face inférieure de l'appareil

Cette partie accueille deux prises RJ11 et un conduit de câbles pour la connexion des microphones satellite à l'appareil Polycom CX5000.

Pour plus d'informations sur la connexion du pavé de numérotation externe et des microphones, consultez la section « Connexion du pavé de numérotation externe et des microphones satellite », plus loin dans le présent guide.

Pavé de numérotation externe et microphones du Polycom CX5000

Le Polycom CX5000 fournit un pavé de numérotation externe et des microphones satellite qui permettent un accès étendu et offrent une grande commodité. Ses composants sont illustrés dans les figures 8 et 9.



Figure 8. Pavé de numérotation externe

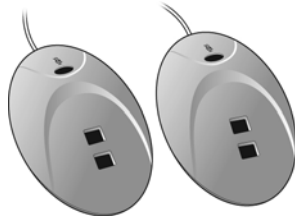

Figure 9. Microphones satellite

Installation du Polycom CX5000

L'installation du Polycom CX5000 est une opération simple. Suivez simplement les procédures décrites ci-dessous pour mettre l'appareil Polycom CX5000 en fonctionnement :

- Mise en place de l'appareil Polycom CX5000.
- Installation du boîtier alimentation/données et connexions.
- Connexion du pavé de numérotation externe et des microphones satellite.

Dès l'installation du Polycom CX5000 terminée, vous pouvez commencer à l'utiliser pour passer des appels téléphoniques, créer des téléconférences et des réunions à distance.

Pour plus d'informations sur l'utilisation du Polycom CX5000 et pour optimiser vos réunions, consultez le *Guide de l'utilisateur Polycom CX5000* accessible à l'adresse : <http://www.polycom.com/support/voicedocumentation/>.

ATTENTION. Le bloc de caméra est fragile et peut être endommagé par un simple choc. Évitez les chutes ou le contact avec un bloc-notes ou tout autre objet. La garantie limitée ne couvre pas les dégâts occasionnés sur le bloc de caméra, ni le désalignement résultant d'une mauvaise utilisation, d'un accident ou d'un choc.

Mise en place de l'appareil Polycom CX5000

Il est important de placer correctement l'appareil Polycom CX5000 afin d'obtenir les meilleurs résultats au cours des conférences et des réunions. Pour sélectionner un emplacement adéquat, suivez les directives ci-dessous :

- Choisissez un emplacement aéré, plan, de niveau, propre et sec.
- Afin d'obtenir les meilleurs résultats, choisissez un emplacement situé au centre d'une table de conférence dont la longueur n'excède pas 4,57 mètres.
- Choisissez un emplacement bien aéré, propre et sec pour placer le boîtier alimentation/données en dehors du passage.

⚠️ AVERTISSEMENT

Le non-respect de ces précautions peut entraîner des blessures graves, voire mortelles, dues à une électrocution ou à un incendie ou bien provoquer des dommages à l'appareil Polycom CX5000 et au boîtier alimentation/données.

Installation du boîtier alimentation/données et connexions

Après avoir placé l'appareil Polycom CX5000 sur la table tel que décrit précédemment, vous pouvez commencer à relier les cordons et les câbles au boîtier alimentation/données. Sélectionnez une source d'alimentation adéquate pour l'appareil Polycom CX5000 et suivez les directives ci-dessous :

- Utilisez uniquement le boîtier alimentation/données et le cordon d'alimentation pour courant alternatif (CA) fourni avec l'appareil Polycom CX5000.
- N'utilisez pas de sources d'alimentation qui ne sont pas standard telles que des générateurs ou des onduleurs, même si la tension et la fréquence semblent acceptables. Utilisez uniquement une alimentation de courant continu fournie par une prise murale standard.
- Utilisez une prise de courant correctement mise à la terre et qui convient pour une fiche d'alimentation électrique à trois broches. N'enlevez pas la fiche d'alimentation électrique à trois broches. Si la fiche n'entre pas dans la prise, demandez à un électricien de remplacer la prise.
- N'utilisez pas l'appareil Polycom CX5000 dans un environnement humide ou mouillé.
- Veillez à ne verser aucun liquide sur l'appareil Polycom CX5000, le boîtier alimentation/données ou les cordons.

Pour installer le boîtier alimentation/données et les connexions à l'appareil Polycom CX5000

Assurez-vous de disposer du boîtier alimentation/données, du câble réseau RJ45, du câble téléphonique RJ11 et du cordon d'alimentation. La procédure qui suit décrit comment connecter les câbles et le cordon au boîtier alimentation/données, à l'appareil Polycom CX5000 et à votre ordinateur.

1. Raccordez solidement le câble système 26 broches de l'appareil Polycom CX5000 au boîtier alimentation/données. Assurez-vous que le branchement est correctement réalisé.
2. Connectez une extrémité du câble téléphonique RJ11 (26 AWG minimum) à la prise RJ11 située sur le boîtier alimentation/données et l'autre extrémité à une prise téléphonique RJ11 RTC active. Pour les zones géographiques internationales, raccordez toujours le câble téléphonique RJ11 au boîtier alimentation/données en premier, puis reliez l'adaptateur téléphonique approprié à l'extrémité opposée du câble téléphonique RJ11 avant de le brancher à la prise téléphonique. La connexion RJ11 s'utilise aux États-Unis et au Canada.

3. Connectez une extrémité du câble réseau RJ45 à la prise RJ45 située sur le boîtier alimentation/données et l'autre extrémité à une prise réseau RJ45 Ethernet active.
4. Branchez le cordon d'alimentation CA au boîtier alimentation/données.

Le câble système, le cordon d'alimentation, le câble RJ11 et le câble RJ45 doivent être connectés. Raccordez toujours le câble téléphonique RJ11 au boîtier alimentation/données en premier, puis reliez l'adaptateur téléphonique à l'extrémité opposée du câble téléphonique RJ11 avant de le brancher à la prise téléphonique.

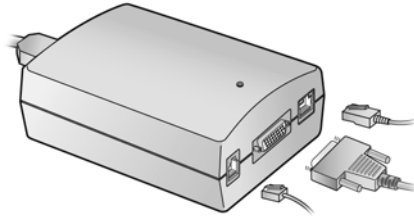

5. Branchez à l'ordinateur le câble USB relié à l'appareil Polycom CX5000.



6. Branchez l'autre extrémité du cordon d'alimentation CA à une prise électrique murale.

Votre installation doit ressembler à la figure 10 ci-dessous.

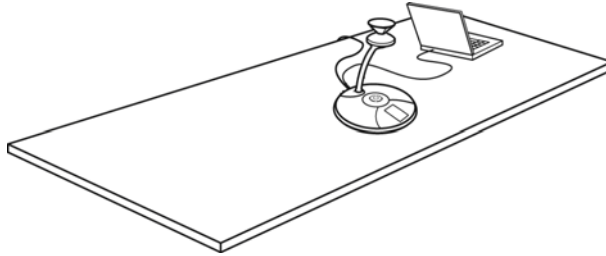

Figure 10. Installation du Polycom CX5000

Remarque

Si nécessaire, fixez le câble système à la surface de la table et au sol au moyen d'une bande adhésive de façon à le maintenir en place. Raccordez toujours le câble téléphonique RJ11 au boîtier alimentation/données en premier, puis reliez l'adaptateur téléphonique à l'extrémité opposée du câble téléphonique RJ11 avant de le brancher à la prise téléphonique.

Votre appareil Polycom CX5000 est maintenant installé et prêt à être utilisé. Avant de commencer à l'utiliser, pensez à retirer le cache de confidentialité situé en haut de l'appareil, tel que le montre la figure 11 ci-dessous.

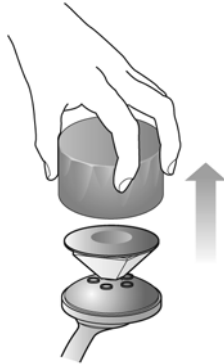

Figure 11. Retrait du cache de confidentialité

Afin d'éviter de nuire à la qualité de l'acoustique, placez ce cache à 1,83 mètre au moins de l'appareil.

Connexion du pavé de numérotation externe et des microphones satellite

Un pavé de numérotation externe et des microphones satellite sont fournis pour limiter les besoins liés aux salles de réunions très grandes dans lesquelles les personnes peuvent se trouver plus éloignées de l'appareil Polycom CX5000 que dans les salles de réunion plus classiques.

La figure 12 ci-dessous montre comment le pavé de numérotation externe et les microphones peuvent être placés pour optimiser l'utilisation de l'appareil Polycom CX5000 dans les grandes salles de conférence.

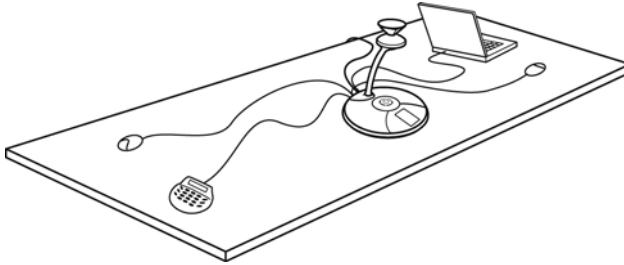

Figure 12. Pavé de numérotation externe et microphones satellite

Pour installer le pavé de numérotation externe

Pour installer le pavé de numérotation externe, procédez comme suit :

- Branchez le connecteur USB du pavé de numérotation externe à l'un des ports USB situés à l'arrière de l'appareil Polycom CX5000.



Figure 13. Connexion du pavé de numérotation externe

Pour brancher les microphones satellite

Pour brancher les microphones satellite, procédez comme suit :

1. Retournez l'appareil Polycom CX5000 de façon à pouvoir accéder aux deux prises RJ11 situées sous l'appareil.

2. Branchez les deux connecteurs RJ11 reliés aux microphones satellite dans les prises RJ11 situées sous l'appareil.

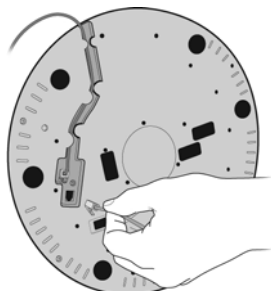

3. Faites passer les câbles RJ11 dans le conduit de façon à les loger correctement sous la base de l'appareil Polycom CX5000.

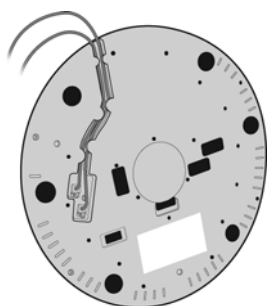

4. Retournez l'appareil Polycom CX5000 et placez-le dans la position verticale sur la table. Assurez-vous que les câbles RJ11 ne le déstabilisent pas. Si vous constatez que l'appareil n'est pas stable, reportez-vous à l'étape précédente et vérifiez si les câbles RJ11 sont correctement logés dans le conduit.

Instructions d'entretien

Nettoyez toujours la base de l'appareil Polycom CX5000 et le boîtier alimentation/données à l'aide d'un chiffon sec. Pour la tête de la caméra (miroirs et objectif), utilisez un chiffon de nettoyage en microfibre pour objectif (disponible auprès des détaillants en caméras et télescopes) et suivez les instructions ci-dessous.

Pour nettoyer l'objectif et les miroirs de l'appareil Polycom CX5000

1. Évitez de toucher les éléments qui composent l'objectif et les surfaces réfléchissantes du miroir. Les traces de doigts sur la surface réfléchissante du miroir doivent être nettoyées immédiatement. Procédez toujours avec délicatesse.
2. Avant de commencer à nettoyer l'objectif, retirez avec précaution, au moyen d'une brosse souple pour objectif ou d'une bombe à air comprimé pour nettoyage, toute trace de saleté, de poussière ou de toute autre substance susceptible de rayer les surfaces de l'optique. Utilisez ensuite des chiffons doux de nettoyage pour objectif, un chiffon en coton qui ne peluche pas ou un tampon propre en coton pour essuyer délicatement la surface de l'objectif.
3. Si des traces sont encore visibles sur l'objectif, utilisez une solution de nettoyage pour objectif (un produit d'entretien pour objectif ou un produit ménager pour vitre disponible dans le commerce) pour retirer ces traces. N'appliquez pas le produit d'entretien directement sur l'objectif car le liquide pourrait couler dans le barillet de l'objectif. Appliquez le produit sur un chiffon ou un tampon. Procédez par mouvements circulaires en exerçant une légère pression pour retirer les traces au moyen du chiffon ou du tampon. Une pression trop forte (par exemple des frottements sur la surface de l'objectif pour retirer la poussière) risque d'endommager le revêtement.
4. Suivez la même procédure pour nettoyer les miroirs. Une pression trop forte risque d'endommager le revêtement et d'entraîner le mauvais alignement des miroirs.

Nettoyez délicatement l'objectif et les miroirs. Le bloc de caméra est fragile. La garantie limitée ne couvre pas les dégâts occasionnés sur le bloc de caméra ou le désalignement résultant d'une mauvaise utilisation, d'un accident ou d'un choc.

Contrat de licence utilisateur final du logiciel

CLAUSES DE LICENCE DE LOGICIEL DE MICROSOFT

LOGICIELS DES APPAREILS SOUS LICENCE

Ces clauses de licence constituent un accord entre Microsoft Licensing, GP et vous. Lisez-les attentivement. Elles s'appliquent au logiciel contenu dans cet appareil agréé. Les clauses s'appliquent également aux mises à jour et suppléments pour ce logiciel, sauf si d'autres clauses accompagnent ce logiciel. Si tel est le cas, ces clauses s'appliquent.

L'utilisation de cet appareil agréé implique l'acceptation de ces clauses. Si vous les refusez, n'utilisez pas cet appareil agréé. En revanche, rapportez-le au revendeur pour un remboursement ou un crédit.

Si vous respectez ces clauses de licence, vous avez les droits ci-dessous pour chaque licence acquise.

1. **APERÇU.** Le logiciel est autorisé par copie par appareil agréé. L'appareil agréé est l'appareil sur lequel vous utilisez le logiciel.
2. **ÉTENDUE DE LA LICENCE.** Le logiciel est sous licence et n'est pas vendu. Cet accord vous donne uniquement certains droits concernant l'utilisation du logiciel. Microsoft se réserve tous les autres droits. À moins que des lois applicables vous donnent plus de droits malgré cette limitation, vous ne pouvez utiliser ce logiciel que comme expressément autorisé dans cet accord. Ce faisant, vous devez respecter toutes les limitations techniques du logiciel qui vous permettent de l'utiliser uniquement d'une certaine façon. Vous ne pouvez pas (a) contourner les limitations techniques du logiciel ; (b) faire de l'ingénierie inverse, décompiler ou démonter le logiciel, à l'exception et uniquement dans le domaine de la loi applicable expressément autorisée, en dépit de cette limitation ; (c) faire des copies du logiciel ; (d) éditer le logiciel afin que d'autres le copient ; ou (e) louer, louer à bail ou prêter le logiciel.
3. **CLAUSES GOUVERNEMENTALES ADOPTÉES PAR RENVOI.** Si vous appartenez au gouvernement américain, les clauses de règlement fédéral d'acquisition sont adoptées par renvoi dans cet accord. La version de chaque clause doit être la version adoptée dans votre contrat gouvernemental :
 - 52.222-26, égalité des chances
 - 52.222-35, action positive pour les personnes possédant une incapacité spéciale et pour les anciens combattants du Vietnam
 - 52.222-36, action positive pour les travailleurs handicapés
4. **LITIGES AVEC LES CLIENTS.** Dans le cas où, à notre seule discrétion, nous décidons de poursuivre une cause d'action contre un client du gouvernement américain liée à cet accord ou liée à un contrat gouvernemental applicable à l'utilisation de l'appareil agréé, vous acceptez de coopérer pleinement à la poursuite de cette revendication, y compris, mais sans s'y limiter, la présentation de la demande à votre nom pour notre compte et la présentation de tout appel au bureau des appels de contrats (Board of

Contract of Appeal) ou à la cour fédérale. Nous acceptons d'être responsable de toutes vos dépenses justifiées et documentées, de la poursuite et du règlement effectifs de telles causes, y compris le paiement de tous les frais engagés en rapport avec cette cause. Toutes récupérations nous étant attribuées en tant que résultat de la clause dépassant ce qui est dû devront nous être payées.

5. **RESTRICTIONS À L'EXPORTATION.** Le logiciel est soumis aux lois et réglementations des États-Unis en matière d'exportation. Vous devez vous conformer à toutes les lois et réglementations nationales et internationales en matière d'exportation qui s'appliquent au logiciel. Ces lois comprennent des restrictions sur les destinations, les utilisateurs finaux et l'utilisation finale. Pour des informations complémentaires, consultez le site www.microsoft.com/exporting.
6. **LOI APPLICABLE.** Les lois de l'état de Washington régissent l'interprétation de cet accord et s'appliquent aux causes de violation de cet accord, quel que soit le conflit des principes de loi.
7. **LIMITATION ET EXCLUSIONS SUR LES DOMMAGES.** Vous pouvez recouvrer de Microsoft et de ses revendeurs uniquement les dommages directs à la hauteur de la somme que vous avez payée pour le logiciel ou 100 \$, selon que la somme la moins élevée. Vous ne pouvez pas recouvrer d'autres dommages, y compris les dommages collatéraux, les manques à gagner, les dommages spéciaux, indirects ou incidents.

Cette limitation s'applique à (a) tout ce qui est lié au logiciel, aux services, aux contenus (y compris le code) des sites Internet tiers, aux programmes tiers, et (b) aux causes de rupture de contrat, de rupture de garantie, de garantie ou condition, de responsabilité absolue, de négligence, ou de tout autre délit dans les limites prévues par la loi applicable. Elle s'applique également même si (x) la réparation, le remplacement ou le remboursement du logiciel ne compense pas les pertes, ou si (y) Microsoft connaissait ou aurait dû connaître la possibilité des dommages.

Certains états n'autorisent pas l'exclusion ou la limitation des dommages incidents ou collatéraux, de sorte que les limitations et exclusions ci-dessus peuvent ne pas s'appliquer à votre situation. Ils peuvent également ne pas s'appliquer à votre situation si votre pays n'autorise pas l'exclusion ou la limitation des dommages incidents, collatéraux ou autres.



www.onedirect.fr Numéro Vert 0 800 72 4000 58 Av de Rivesalles Appel Gratuit 66240 St Esteve tel. +33(0)468 929 322 fax +33(0)468 929 333	www.onedirect.es 902 30 32 32 Av Diagonal 618 8º D 08021 Barcelona tel. +34 93 241.38 90 fax +34 93 241.37 92	www.onedirect.it 02 365 22 990 Via Caracciolo 20 20155 Milano tel. +39 02 365 22 990 fax +39 02 365 22 991	www.onedirect.pt 800 780 300 Av. da Libertade nº 9 - 7º 1250-139 Lisboa tel. 800 780 300 fax 800 780 301	www.onedirect.com 0800 70 50 400 Bernier Str. 50 60437 Frankfurt / Main tel. 069 24 75 10 50 fax 069 24 75 10 5 90
--	---	--	--	---