



Motorola série D1110

Téléphone numérique sans
fil avec répondeur

Avertissement

*Utilisez exclusivement des piles rechargeables.
Laissez le téléphone en charge pendant 24
heures avant une première utilisation*

Bienvenue...

FR

Accédez aux fonctions de votre nouveau téléphone sans fil numérique Motorola D1111 !

- Base sans entretien pouvant être fixée au mur – tous les combinés sont sans fil pour un positionnement libre dans la zone de portée.
- Ecran couleur 1,6".
- Capacité du répertoire téléphonique : 100 noms et numéros de téléphone.
- Copie des noms du répertoire vers d'autres combinés ou vers la carte SIM de votre téléphone mobile.
- Economiseur d'écran avec affichage horloge.
- Répondeur avec durée d'enregistrement numérique de 12 minutes.
- Envoi et réception de SMS.¹
- Affichage de l'identité de l'appelant et liste d'appels contenant les informations sur les 30 derniers appelants.²
- Souscription de 5 combinés maximum à une seule base et souscription de chaque combiné à au plus 4 bases différentes.
- Appels internes, transfert d'appels externes, conférence à trois entre deux appelants internes et un appelant externe.

¹ Vous devez vous abonner au service d'identification de l'appelant de votre fournisseur de réseau pour accéder aux services des SMS et vous ne devez pas cacher votre numéro de téléphone. Des frais trimestriels peuvent être applicables. Certaines lignes du fournisseur de réseau peuvent ne pas être compatibles avec ce service de SMS.

² Vous devez vous abonner au service d'identification de l'appelant ou d'attente d'appel de votre fournisseur de réseau pour bénéficier de ces fonctionnalités. Des frais trimestriels peuvent être applicables.

Cet équipement ne permet pas d'effectuer des appels téléphoniques d'urgence en cas de coupure de courant. Des solutions alternatives doivent être prévues pour accéder aux services d'urgence.

Ce Guide d'utilisateur vous fournit toutes les informations nécessaires pour bénéficier de toutes les fonctions de votre téléphone.

Avant d'effectuer votre premier appel, vous devez configurer votre téléphone. Suivez les instructions simples mentionnées dans "Comment démarrer" dans les pages suivantes.

IMPORTANT

Utilisez exclusivement le cordon d'alimentation du téléphone fourni. Cet équipement ne permet pas d'effectuer des appels téléphoniques d'urgence en cas de coupure de courant. Des solutions alternatives doivent être prévues pour accéder aux services d'urgence.

Tout est prêt ?

- Combiné D1111
- Base D1111
- Guide de démarrage rapide
- 2 x piles rechargeables AAA NiMH

- Adaptateur d'alimentation secteur pour la base
- Adaptateur d'alimentation secteur pour le chargeur
- Cordon d'alimentation du téléphone
- Vis et chevilles pour une fixation au mur

Si vous avez acheté un pack multiple D1111, vous disposez également des produits supplémentaires suivants :

- Combiné et chargeur D1111
- 2 x piles rechargeables AAA NiMH
- Adaptateur d'alimentation secteur pour le chargeur

1. **Comment démarrer 4**
 - Emplacement 4
 - Installation 4
 - Raccordement de la base 4
 - Raccordement du combiné et du chargeur (Uniquement pour les packs multiples) 4
 - Configuration de votre D1111 5
 - Réglage manuel de la date et de l'heure 5
 2. **Mieux connaître votre téléphone 5**
 - Schéma de votre combiné 5
 - Affichage du combiné 6
 - Icônes d'affichage 6
 - Schéma de la base 6
 - Exploration des menus 6
 - Carte de Menu 7
 - Tableau des caractères 8
 3. **Utilisation du téléphone 8**
 - Allumer/Eteindre le combiné 8
 - Effectuer un appel 8
 - Numérotation exploratoire 8
 - Terminer un appel 8
 - Recevoir un appel 8
 - Régler le volume de l'oreillette/écouteur 8
 - Secret 8
 - Appeler un autre combiné 9
 - Transférer un appel 9
 - Appel multiple 9
 - Effectuer un appel 9
 - Répondre à un appel en mains libres 9
 - Rappeler un numéro à partir de listes de numéros Bis 9
 - Enregistrer un numéro à partir de la liste des numéros Bis du répertoire 9
 - Supprimer un numéro Bis/supprimer tous les numéros Bis 9
 - Pour verrouiller le clavier 9
 - Cherche/Trouve combiné 9
 - Enregistrer un nom et un numéro 9
 - Ouvrir le répertoire pendant un appel. 10
 - Voir un nom 10
 - Appeler un nom 10
 - Modifier un nom et un numéro 10
 - Modifier la mélodie 10
 - Supprimer un nom 10
 - Supprimer le répertoire complet 10
 - Copier un nom sur un autre combiné 10
 - Copier le répertoire complet vers un autre combiné 10
 - Etat mémoire 10
 4. **Réglages du combiné 11**
 - Mélodie du combiné 11
 - Volume mélodie du combiné 11
 - Volume écouteur 11
 - Nom du combiné 11
 - Langue de l'affichage 11
 - Fond d'écran 11
 - Couleur menus 11
 - Economiseur d'écran 11
 - Durée éclairage 11
 - Contraste 11
 - Décrochage automatique 11
 - Bip touches 12
 - Code d'accès PABX 12
 5. **Réglage de la base 12**
 - Mélodie de la base 12
 - Volume mélodie de la base 12
 - Mode numérotation 12
 - Priorité sonn. 12
 - Mode de rappel 12
 - 1ère sonnerie 12
 - Code PIN 13
 - Rétablir les paramètres par défaut 13
 - Réglages par défaut 13
 - Mode ECO 13
 6. **Horloge & Réveil 14**
 - Date et Heure 14
 - Régler le réveil 14
 - Réveil On/Off 14
 - Eteindre la sonnerie du réveil 14
 - Format de l'heure 14
 7. **Rappel d'évènement 14**
 - Ajouter un nouvel évènement 14
 - Désactiver l'alarme de l'évènement 15
 - Voir les détails de l'évènement 15
 - Modifier l'évènement 15
 - Envoyer l'évènement par SMS 15
 - Supprimer un évènement 15
 - Supprimer tous les évènements 15
 8. **Journal 15**
 - Identification de l'appelant 15
 - Journal 15
 - Alerte nouveaux appels 15
 - Voir les nouveaux appels 15
 - Voir et appeler à partir du journal 16
 - Copier un numéro du journal dans le répertoire 16
 - Envoyer un SMS à un numéro du journal 16
 - Supprimer un nom 16
 - Supprimer tous les détails 16
 9. **Appel en attente 16**
 10. **Message vocal 16**
 11. **Surveillance de chambre 17**
 - Pour activer la surveillance de chambre 17
 - Pour modifier le niveau de sensibilité 17
 - Pour entrer le numéro à appeler 17
 12. **Répondeur 17**
 - Touches de commande de la base 17
 - Activer/Désactiver le répondeur 18
 - Nombre de sonneries 18
 - Activer / Désactiver tonalité d'alerte SMS 18
 - Alerte sur l'écran 18
 - Enregistrer votre annonce personnelle 18
 - Langue de l'annonce accueil 18
 - Langue des invites vocales ou de l'annonce 18
 - Vérifier ou supprimer votre annonce accueil 19
 - Sélectionner le mode d'annonce accueil 19
 - Enregistrer un pense-bête 19
 - Filtrage des appels 19
 - Lecture du message 19
 - Supprimer tous les anciens messages 19
 - Alterner l'accès à distance entre le mode Activé et Désactivé 20
 - Changer le code PIN d'accès à distance 20
 - Activé votre répondeur à distance 20
 - Accéder à votre répondeur depuis un autre téléphone 20
13. **SMS 21**
 - S'abonner au service SMS 21
 - Envoyer par SMS 21
 - Ecriture standard de SMS 21
 - Recevoir et lire des SMS 21
 - Lire un nouveau SMS 21
 - Lire, avancer, supprimer, voir et enregistrer les numéros des SMS dans la boîte de réception 22
 - Modifier ou envoyer des SMS dans la boîte de Brouillons 22
 - Faire suivre ou supprimer des SMS dans la boîte d'envoi 22
 - Modifier les modèles 22
 - Supprimer des SMS 22
 - Ajouter ou changer les numéros de Centre de SMS 23
 - Régler le centre d'émission 23
 - Tonalité d'alerte SMS 23
 - Régler la taille du SMS 23
 - Ajouter une boîte d'utilisateur 23
 - Ouvrir et lire un SMS 23
 - Modifier une boîte d'utilisateur 23
 - Supprimer une boîte d'utilisateur 24
 - Régler la sous-adresse de la boîte commune 24
 14. **Utiliser des combinés supplémentaires 24**
 - Souscrire un combiné supplémentaire 24
 - Sélectionner une base 24
 - Désouscrire un combiné 24
 15. **Aide 25**
 16. **Informations générales 26**
 - Informations sur la sécurité et sur les interférences/la compatibilité électromagnétiques 26
 - Nettoyage 26
 - Environnement 26
 - Instructions relatives à l'élimination des produits usagés 26
 - Informations de garantie 27
 - R&TTE 27
 - Déclaration de conformité 27
 - Connexion à un standard 27
 - Insérer une pause 27
 - Rappel 27
 17. **Fixation murale 27**

1. Comment démarrer

AVERTISSEMENT

Ne pas placer votre D1111 dans la salle de bains ou dans une pièce humide.

Emplacement

Vous devez placer la base de votre D1111 dans un rayon de 2 mètres de la prise de courant et de la prise téléphonique, correspondant à la longueur des câbles.



Assurez-vous qu'une distance d'au moins 1 mètre sépare la base d'un autre appareil électrique afin d'éviter toutes interférences. Votre D1111 fonctionne en envoyant des signaux radio entre le combiné et la base. La force du signal dépend de l'emplacement de la base. Plus la base est positionnée en hauteur, meilleur est le signal.

Pour fixer votre base D1111 sur un mur, se reporter à "Fixation murale" en page 27.

PORTÉE DU COMBINÉ

La portée du D1111 est de 300 mètres à l'extérieur, en visibilité directe entre la base et le combiné. Tout obstacle situé entre la base et le combiné réduit considérablement la portée. Lorsque la base est à l'intérieur et le combiné à l'intérieur ou à l'extérieur, la portée s'étend normalement à 50 mètres. Les murs épais en pierre peuvent considérablement diminuer la portée.

FORCE DU SIGNAL

Le symbole  indique que votre combiné est à la bonne portée. Quand vous êtes hors de portée de la base, Recherche... s'affiche à l'écran et l'icône  clignote. Si le combiné est hors de portée pendant un appel, vous entendrez un bip d'alerte.

Si vous êtes en ligne, la communication sera coupée si le combiné n'est plus à portée de la base. Revenez dans la zone de portée. Le combiné se reconnecte automatiquement à la base.

Installation

IMPORTANT

La base doit être branchée en permanence au secteur. Ne raccordez pas le cordon téléphonique dans la prise murale avant que le combiné soit entièrement chargé. Utilisez exclusivement les câbles d'alimentation et de téléphone fournis avec le produit.

QUEL ADAPTATEUR D'ALIMENTATION ?

L'adaptateur secteur équipé d'un connecteur transparent est celui de la base, celui qui est équipé d'un connecteur rouge pour le chargeur.

Raccordement de la base

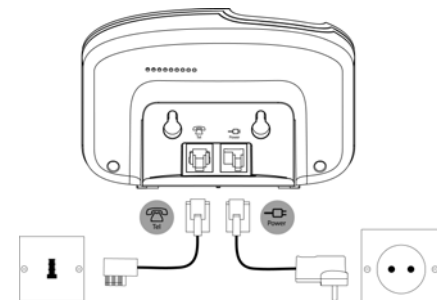



Branchez le connecteur transparent à la prise marquée  sous la base et l'adaptateur à une prise de courant, puis mettez sous tension.

Raccordement du combiné et du chargeur (Uniquement pour les packs multiples)

Si vous avez acheté un pack multiple, ce processus doit être suivi pour tous les combinés et les chargeurs :

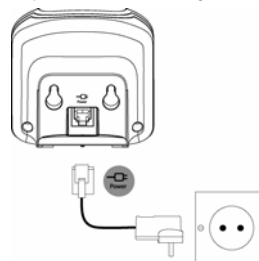
1. Branchez le câble d'alimentation avec le connecteur rouge à la prise marquée  sous le chargeur.



2. Insérez les 2 piles AAA NIMH fournies dans le combiné. Remettez ensuite le couvercle du compartiment en place, en le faisant coulisser.
3. Laissez le combiné en charge pendant au moins 24 heures. Lorsque le combiné est chargé à fond, l'icône  indique que le combiné est entièrement chargé.
4. Quand le combiné est complètement chargé après 24 heures de charge, branchez le cordon téléphonique de la base dans la prise téléphonique murale.

ATTENTION !

Utilisez uniquement des piles rechargeables. Si vous utilisez des piles jetables, le message Mauvaise batterie s'affiche et la charge est interrompue. Veuillez remplacer les piles par des piles rechargeables.

AVERTISSEMENT DU NIVEAU FAIBLE DES PILES

Si le symbole  affiche une barre rouge, vous devez recharger le combiné avant de pouvoir l'utiliser.

Au cours du chargement, l'icône  défilera sur l'écran.

PERFORMANCE DES PILES

Dans des conditions de fonctionnement idéales, les piles chargées à fond ont une durée de vie d'environ 10 heures en conversation ou de 100 heures en veille.

Notez que les piles neuves fonctionnent à leur pleine capacité après plusieurs jours d'utilisation normale.

Pour conserver les piles dans les meilleures conditions, laissez de temps en temps le combiné déconnecté de la base pendant quelques heures.

Laissez les piles se décharger entièrement au moins une fois par semaine vous permet d'optimiser la durée de vie des piles.

La capacité de charge des piles rechargeables diminue avec le temps et l'usure, réduisant le temps de conversation/veille. Les piles doivent, à terme, être remplacées.

Après le chargement initial de votre combiné, la durée des rechargements ultérieurs est comprise entre 6 à 8 heures par jour. Les piles et le combinés peuvent devenir très chauds pendant le chargement. Cela est normal.

Configuration de votre D1111

Ecran d'Accueil

1. L'écran d'Accueil apparaît brièvement puis une liste de pays d'affiche.
2. Faites défiler ▲ ou ▼ jusqu'au pays souhaité (opérateur) et appuyez sur Sélection.
Le combiné et la base se réinitialisent pour charger les paramètres appropriés. L'écran de veille s'affiche, votre téléphone est prêt à l'emploi.

Vous pouvez effectuer et recevoir des appels sans avoir préalablement sélectionné le pays et l'opérateur de réseau. Cependant, l'écran d'accueil continuera à s'afficher jusqu'à ce que les paramètres du pays soient configurés.

Date et heure

A condition d'avoir souscrit à un abonnement auprès du service d'identification de l'appelant de votre réseau, la date et l'heure se réglent automatiquement lors de la réception du premier appel.

La date et l'heure sont enregistrées à chaque réception d'un message sur le répondeur.

Si vous ne bénéficiez pas d'un service d'identification de l'appelant, vous pouvez procéder au réglage manuel de la date et de l'heure.

Réglage manuel de la date et de l'heure

1. Appuyez sur Menu et faites défiler ▲ ou ▼ jusqu'à Horloge & Réveil puis appuyez sur Sélection.
2. Date & Heure est mis en évidence. Appuyez sur Sélection.
3. Saisissez la date en utilisant le format JJ/MM/AA par exemple, 01 09 08 pour le 1er septembre 2008. Saisissez l'heure au format 12 ou 24 heures. Appuyez sur Enregistrer. Pour changer le Format de l'Heure, reportez-vous à page 14.
4. Appuyez sur ⏪ ou Retour jusqu'à réaccéder à l'écran de veille.

Votre D1111 est maintenant prêt à l'emploi.

2. Mieux connaître votre téléphone

Schéma de votre combiné

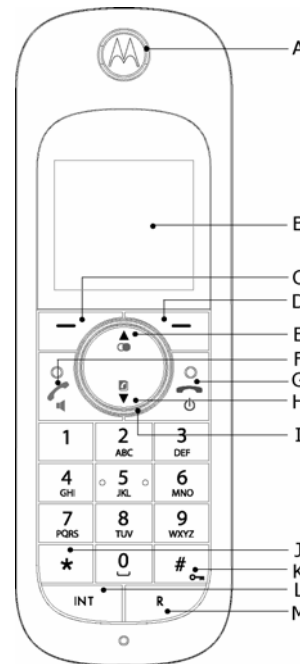

A Ecouteur

B Ecran

Consultez la page 6 pour visualiser les icônes de l'écran.

C Touche d'option (gauche)

Appuyez pour accéder au Menu.

Appuyez pour sélectionner les options affichées à l'écran.

D Touche d'option (droite)

En mode veille, appuyez sur cette touche pour accéder au menu du répertoire, page 9.

Appuyez sur cette touche pour sélectionner les options affichées à l'écran.

E Num. Bis/ Haut

En mode veille, appuyez sur cette touche pour accéder et parcourir la liste des Num. Bis, page 9.

En mode conversation, appuyez sur cette touche pour régler le volume.

En mode menu, appuyez sur cette touche pour faire défiler les options.

Lorsque vous enregistrez un nom dans le répertoire, appuyez et maintenez cette touche appuyée pour entrer une Pause, page 27.

F Décrochage/ Mains libres

En mode veille, appuyez sur cette touche pour effectuer ou recevoir des appels, page 8.

En mode conversation, appuyez sur cette touche pour activer et désactiver la fonction mains libres, page 9.

G Fin de l'appel/ Eteindre/Allumer

Appuyez sur cette touche pour terminer un appel, page 8.

En mode menu, appuyez sur cette touche pour revenir en mode veille.

En mode veille, appuyez et maintenez cette touche appuyée pour éteindre le combiné. Lorsqu'il est éteint, appuyez pour rallumer le combiné.

H Répertoire/ Bas

En mode veille, appuyez sur cette touche pour accéder et parcourir la liste des Noms, page 10.

En mode conversation, appuyez sur cette touche pour régler le volume.

En mode menu, appuyez sur cette touche pour faire défiler les options.

I Anneau lumineux du navigateur

S'allume quand le téléphone est utilisé. Clignote pour signaler un nouvel événement, par exemple un appel manqué.

J *

Appuyez et maintenez cette touche appuyée pour passer de Fréquences vocales à Numérotation décimale, page 12.

K # Verrouiller

Appuyez et maintenez cette touche appuyée pour verrouiller le clavier, page 9.

Pour déverrouiller, sélectionnez Déverr. et suivez les instructions à l'écran.

L Int (Intercom)

Utilisée pour les appels internes, page 25.

M R (Rappel)





Utilisation avec le standard/PABX.

Affichage du combiné

Icônes d'affichage

-  S'affiche en mode veille pour indiquer que le combiné est dans la zone de couverture de la base. Clignote si vous sortez de la zone de couverture.
-  S'affiche si mode ECO est activé
-  Combiné en mode silence.
-  S'affiche en mode de conversation mains libres.
-  Répondeur activé.
-  Une alarme est sélectionnée.
-  Le clavier est verrouillé.
-  Vous avez des messages sur le répondeur.
-  Vous avez des SMS.*
-  Vous avez des messages vocaux.*
-  Vous avez des appels manqués.*

Les états de charge approximatifs de piles rechargeables sont indiqués comme suit :

-  Les piles sont entièrement chargées.
-  Les piles sont partiellement chargées.
-  Le niveau de charge est faible.
-  Les piles sont pratiquement déchargées (Rouge).

* Il est nécessaire de s'abonner au Service d'identification de l'appelant de votre fournisseur de réseau pour ce service. Des frais trimestriels peuvent être applicables.

NOTE

Lorsque la mémoire contenant les messages du répondeur, vocaux ou SMS est pleine, une ligne blanche apparaît sous l'icône de rappel correspondant.

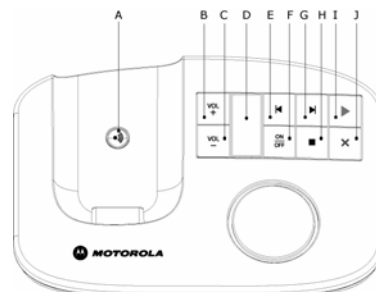
Schéma de la base

A Touche appel combiné

En mode veille, appuyez sur cette touche pour faire sonner le(s) combiné(s), page 9.

Appuyez et maintenez cette touche appuyée pour entrer le mode de souscription lors de la souscription des combinés, page 24.

B Augmenter le volume
C Baisser le volume
D Indicateur DEL

Indique si le répondeur est activé ou désactivé ainsi que le nombre de messages reçus.

- Lorsque le répondeur est activé Affiche le nombre de messages
- Lorsque la mémoire est pleine et que le répondeur est activé Alterne entre "F" et le nombre de messages
- Pendant l'accès à distance du répondeur Affiche "A"
- Pendant l'enregistrement des messages entrants/sortants et des pense-bêtes Affiche "r"
- Pendant le réglage du volume Affiche "0" - "9" ou "H" pour le volume maximal
- Lorsque le répondeur est désactivé sans activité Affiche "n"
- Au démarrage Clignotement alternatif entre "c" et le nombre de messages tant que l'heure n'est pas réglée

- E Rembobiner/Relire**
- F Répondeur activé/désactivé**
- G Avancer**
- H Stop**
- I Lecture/Pause**
- J Supprimer**



Pour plus d'informations sur ces touches de commande, reportez-vous à page 17

Exploration des menus

L'utilisation du système du menu de votre D1111 est aisée.

Chaque menu contient une liste d'options que vous pouvez visualiser sur la carte de menu à la page suivante.

Lorsque le combiné est activé et en veille :

1. Appuyez sur Menu pour accéder au menu principal.
2. Utilisez ensuite les touches  ou  pour faire défiler les options disponibles.
3. Appuyez sur la touche d'option Sélct. pour sélectionner une option de menu ou sur la touche d'option Retour pour revenir à l'écran précédent. Pour revenir au niveau du menu précédent, appuyez sur Retour. Pour sortir du menu et revenir à l'écran de veille, appuyez sur .

Si aucune touche n'est enfoncée au bout de 30 secondes, le combiné retourne automatiquement en mode veille.

Carte de Menu

SMS	Répondeur	Journal	Rappel	Horloge & Réveil	Réglages	Souscription	Extra	Nom	Appuyer sur Noms pendant un appel :
Ecrire SMS	Lecture	Appels manqués	En cas de survenance d'un événement, les options suivantes s'affichent.	Date et Heure	Réglages combiné	Souscrire comb.	Surveillance de chambre	De menu en veille :	La liste du répertoire s'affiche
Boîte réception	Lire tout	Appels reçus		Réveil	Mélodie	Sélection base		Recherche	Sélectionner OPTIONS :
Brouillons	Répondeur On/Off	Appels émis	Ajouter événement*	Format heure	Volume mélodie	Désouscrire		Ajouter un nom	<i>Ajouter un nom</i>
Boîte d'envoi	Enreg pense-bête	Supprimer appels	Voir les détails		Volume écouteur			Copie répertoire	<i>Voir les détails</i>
Modèles			Modifier un événement		Nom du combiné			Codes numérotés	<i>Modifier un nom</i>
Supprimer SMS	Annonce accueil		Envoyer par SMS		Langue			Etat mémoire	<i>Supprimer un nom</i>
Réglages SMS	Supprimer SMS				Fond d'écran			Supprimer répertoire	<i>Supprimer un nom</i>
<i>Centres SMS</i>	Réglages répond.				Couleur menus			Appuyer sur  en veille :	
<i>Numéro boîte SMS</i>	<i>Langue</i>				Economis. écran			La liste du répertoire s'affiche	
<i>Taille SMS</i>	<i>Mode répondeur</i>				Durée éclairage			Sélectionner OPTIONS :	<i>Voir les détails</i>
<i>Alerte SMS</i>	<i>Nbre de sonnerie</i>				Contraste				<i>Envoyer SMS</i>
<i>Utilisateurs</i>	<i>Alerte SMS</i>				Décrochage automatique				<i>Modifier un nom</i>
	<i>Accès à distance</i>				Bip touches				<i>Copier un nom</i>
					Code d'accès PABX				<i>Mélodie</i>
					Réglages base				<i>Supprimer un nom</i>
					Mélodie				
					Volume mélodie				
					Mode numérot.				
					Priorité sonn.				
					Mode de rappel				
					1ère sonnerie				
					Code PIN				
					Réinitialisation				
					Mode ECO				

*Si la liste contient déjà un événement, "Evènement" s'affiche. Sinon, "Ajouter un événement" s'affiche.

Tableau des caractères

Touche Casse	Caractères et symboles attribués
1	M/m* . , - ? ! ' i ç ' @ : ; / 1
2	m a b c 2 ä æ á à ç M A B C 2 Ä Æ Á À Ç
3	m d e f 3 è é M D E F 3 É
4	m g h i 4 ï M G H I 4 Ï
5	m j k l 5 M J K L 5
6	m m n o 6 ö ø ò ñ M M N O 6 Ö Ø Ò Ñ
7	m p q r s 7 ß M P Q R S 7
8	m t u v 8 ù ü M T U V 8 Û Ü
9	m w x y z 9 M W X Y Z 9
0	m/M 0
*	m/M affiche le tableau des symboles
#	m/M appui court pour alterner entre les modes Abc, abc, ABC et 123

*m = Minuscule
M = Majuscule

Quand la langue d'affichage est Türkçe (Turc), le jeu de caractères est le suivant :



Touche Casse	Caractères et symboles attribués
1	M/m* . , - ? ! ' @ : ; / 1
2	m a b c 2 â ç M A B C 2 Â Ç
3	m d e f 3 M D E F 3
4	m g h i 4 ğ ĩ M G H I 4 Ğ İ
5	m j k l 5 M J K L 5
6	m m n o 6 ö ò M M N O 6 Ö Ò
7	m p q r s 7 ş M P Q R S 7 Ş
8	m t u v 8 ü ú M T U V 8 Ü Ú
9	m w x y z 9 M W X Y Z 9
0	m/M 0
*	m/M affiche le tableau des symboles
#	m/M appuyez brièvement pour passer des majuscules aux minuscules

*m = Minuscule
M = Majuscule

3. Utilisation du téléphone
TEMPORISATEUR D'APPEL

Votre combiné chronomètre automatiquement la durée des appels externes. La durée pendant laquelle le téléphone est décroché s'affiche sur l'écran du combiné, et reste affichée quelques secondes après la fin de votre appel.

Allumer/Eteindre le combiné

- En mode veille, appuyez et maintenez la touche  appuyée pour éteindre le combiné. Lorsqu'il est éteint, appuyez sur  pour rallumer le combiné.

Effectuer un appel

- Appuyez sur .
- Lorsque vous entendez la tonalité, composez le numéro.

Numérotation exploratoire

- Composez le numéro en premier. En cas d'erreur, appuyez sur Effacer pour supprimer le dernier numéro.
- Appuyez sur  pour appeler.

Si le numéro composé correspond à un nom du répertoire, ce dernier s'affiche.

Terminer un appel



- Appuyez sur .

Recevoir un appel

Lorsque vous recevez un appel externe, le téléphone sonne. L'écran affiche Appel externe et le numéro de l'appelant ou son nom si le numéro correspond à un nom enregistré dans le répertoire.

- Appuyez sur  pour répondre à l'appel.

Régler le volume de l'oreillette/écouteur

- Pendant un appel, appuyez sur  ou sur  pour augmenter ou baisser le volume. L'écran affiche le niveau.

Secret

Pendant un appel, vous pouvez parler avec une personne à proximité sans que l'appelant entende.

- Pendant un appel, appuyez sur Secret. L'écran affiche Secret activé et l'appelant ne peut entendre.
- Appuyez sur Désact. pour revenir à l'appelant.

Appels internes

Appeler un autre combiné

Si plusieurs combinés sont souscrits à la base, vous pouvez effectuer des appels internes entre deux combinés.



1. Appuyez sur  puis sur le numéro (1-5) du combiné que vous souhaitez appeler.
2. Appuyez sur OK pour appeler.

Lorsqu'un appel interne est reçu, l'écran affiche Appel Interne Combiné X (si X est le combiné appelé) et le numéro du combiné.

Transférer un appel

Vous pouvez transférer un appel externe à un autre combiné souscrit à la base.

Pendant un appel :



1. Appuyez sur  puis sur le numéro du combiné (1-5) souhaité.
2. Appuyez sur OK pour appeler ou sur Fin pour annuler la demande et revenir à l'appelant.
3. Lorsque l'autre combiné répond, vous pouvez annoncer l'appelant.
4. Appuyez sur  pour terminer le transfert ou sur  pour basculer entre les deux appelants.

Si l'autre combiné ne répond pas, appuyez sur Fin pour revenir au premier appelant.

Appel multiple

Vous pouvez effectuer un appel multiple entre 2 appelants internes et un appelant externe.





Pendant un appel vers un appelant externe:



1. Appuyez sur  puis sur le numéro du combiné (1-5) souhaité.
2. Appuyez sur OK pour appeler.
3. Lorsque l'autre combiné répond, vous pouvez annoncer l'appelant.
4. Appuyez sur Joindre pour commencer l'appel multiple. L'écran affiche Appel multiple.
5. Appuyez sur  pour raccrocher.

Mains libres

La fonction mains libres permet de parler avec l'appelant sans tenir le combiné. Elle permet également à d'autres personnes de la pièce d'écouter la conversation via le haut-parleur.

Effectuer un appel

1. Composez le numéro et appuyez sur .
2. Appuyez à nouveau sur . L'icône  s'affiche et vous entendez votre appel via le haut-parleur du combiné.
3. Appuyez sur  pour basculer l'appel entre l'oreillette et le haut-parleur.
4. Appuyez sur  pour terminer l'appel.

Pendant un appel en mains libres, appuyez sur  ou sur  pour modifier le volume.

Répondre à un appel en mains libres





Lorsque le téléphone sonne, appuyez sur  deux fois pour répondre en mode de conversation mains libres.

Numérotation Bis

Les 20 derniers numéros de téléphone composés sont enregistrés dans une liste de numéros Bis. Vous pouvez alors sélectionner n'importe quel numéro pour le rappeler, le supprimer ou le copier dans le répertoire.

La longueur des numéros Bis est de 32 chiffres maximum.

Rappeler un numéro à partir de listes de numéros Bis

1. Appuyez sur , le dernier numéro appelé s'affiche.
2. Appuyez sur  ou sur  pour faire défiler jusqu'au numéro souhaité.
3. Appuyez sur  pour appeler.

Enregistrer un numéro à partir de la liste des numéros Bis du répertoire

Veillez vous référer à "Copier un numéro du journal dans le répertoire" en page 16 pour obtenir les instructions et sélectionner l'option Appels émis.

Supprimer un numéro Bis/supprimer tous les numéros Bis



Veillez vous référer à "Supprimer un numéro Bis/supprimer tous les numéros Bis" en page 9 pour obtenir les instructions et sélectionner l'option Appels émis.

Pour verrouiller le clavier

Vous pouvez verrouiller le clavier de manière à ce que le clavier ne soit pas actionné accidentellement pendant son transport.

IMPORTANT



Lorsque le clavier est verrouillé, vous pouvez répondre à des appels entrants et actionner normalement le combiné. Lorsque l'appel est terminé, le clavier se verrouille de nouveau.

1. Appuyez et maintenez la touche  appuyée.  s'affiche. Pour déverrouiller le clavier :
2. Appuyez sur Déver. L'écran affiche Touche # pour déverr.
3. Appuyez sur .

Cherche/Trouve combiné

Vous pouvez envoyer une alerte à un utilisateur du combiné ou localiser un combiné manquant.

Un combiné ne peut répondre à un appel de Cherche combiné.

1. Appuyez sur la touche  de la base. Tous les combinés souscrits à la base sonnent et affichent Cherche combiné.
2. Appuyez à nouveau sur la touche  de la base pour arrêter la sonnerie ou, sur un combiné, appuyez sur Stop ou sur n'importe quelle touche du combiné pour arrêter la sonnerie de tous les combinés.

Répertoire

Vous pouvez enregistrer jusqu'à 100 noms et numéros dans le répertoire. La longueur maximale est de 12 caractères pour les noms et de 24 chiffres pour les numéros. Vous pouvez sélectionner des mélodies différentes pour les noms du répertoire.

RECHERCHE ALPHABÉTIQUE

Appuyez sur .

Ou

Appuyez sur Noms.

Recherche est mis en évidence. Appuyez sur Séléct.

La liste des noms s'affiche.

Entrez la première lettre du nom souhaité. Le premier nom commençant avec cette lettre s'affiche.

Faites défiler jusqu'à  pour visualiser les autres noms commençant avec cette lettre.

Enregistrer un nom et un numéro

Si vous êtes abonné à un Service d'identification de l'appelant et souhaitez que le nom de l'appelant s'affiche au lieu du numéro, enregistrez le numéro de téléphone intégral, y compris le code numéroté dans votre répertoire.

Vous pouvez enregistrer plusieurs noms avec le même numéro mais, afin d'éviter des duplicata inutiles, vous ne pouvez enregistrer un numéro qu'une fois.

1. En veille, appuyez sur Noms. Le menu du répertoire s'affiche.

- Recherche est mis en évidence. Faites défiler jusqu'à Ajouter un nom et appuyez sur **Sélect.**.
- Entrez le nom puis appuyez sur **OK**.

Lorsque vous enregistrez un nom, le premier caractère est en lettre majuscule et les autres caractères en lettres minuscules.

Pour modifier manuellement la casse, appuyez sur la touche .

Pour enregistrer une Pause dans le champ numéro, appuyez et maintenez la touche appuyée.

Pour enregistrer un numéro Bis dans le champ numéro, appuyez sur .

- Entrez le numéro et appuyez sur **Sauver**.
- Faites défiler ou jusqu'à la mélodie souhaitée et appuyez sur **Sélect.**. L'écran affiche <NOM> enregistré et retourne au menu du répertoire.
- Appuyez sur **Retour** pour revenir au niveau du menu précédent ou sur pour revenir à l'écran de veille.

ENTRER LES NOMS

Utilisez les lettres du clavier pour entrer les noms, par exemple, pour enregistrer TOM:

Appuyez sur une fois pour entrer T.

Appuyez sur trois fois pour entrer O.

Appuyez sur une fois pour entrer M.

CONSEILS PRATIQUES D'ÉCRITURE

*Appuyez sur **Effacer** pour supprimer le dernier caractère ou chiffre.*

Appuyez sur ou sur pour vous déplacer vers l'arrière ou vers l'avant dans les caractères/chiffres.

Appuyez sur pour alterner entre les lettres majuscules et minuscules.

Appuyez sur pour insérer un espace.

Utilisez pour d'autres caractères de ponctuation.

Vous devez entrer un nom qui correspond à un numéro.

Ouvrir le répertoire pendant un appel.

- Au cours de la conversation, appuyez sur **Noms**.
- Appuyez sur **Options** pour sélectionner Ajouter un nom, Voir les détails, Modifier un nom ou Supprimer un nom.

Voir un nom

- Appuyez sur . Le premier nom s'affiche.
- Faites défiler ou jusqu'au nom souhaité ou effectuez une recherche alphabétique.
- Appuyez sur **Options**. L'écran met en évidence Voir les détails.
- Appuyez sur **Sélect.** pour afficher le nom, le numéro et la mélodie.
- Appuyez sur **Appeler** pour appeler le numéro ou sur **Retour** pour revenir au numéro précédent.

Appeler un nom

- En veille, appuyez sur . Le premier nom s'affiche.
- Faites défiler ou jusqu'au nom souhaité ou effectuez une recherche alphabétique.
- Appuyez sur pour composer le numéro affiché.

Modifier un nom et un numéro

- Appuyez sur .
- Appuyez sur ou sur pour faire défiler jusqu'au nom souhaité.
- Appuyez sur **Options** et faites défiler jusqu'à Modifier un nom et appuyez sur **Sélect.**.
- Appuyez sur **Effacer** pour supprimer des caractères, utilisez le clavier pour entrer de nouveaux noms et appuyez sur **OK**.
- Appuyez sur **Effacer** pour supprimer des chiffres, utilisez le clavier pour entrer de nouveaux chiffres et appuyez sur **Sauver**.
- Faites défiler ou sur jusqu'à la mélodie souhaitée et appuyez sur **Sélect.** pour enregistrer le nom.
- Appuyez sur **Retour** pour revenir au niveau du menu précédent.

Modifier la mélodie

- Appuyez sur .
- Appuyez sur ou sur pour faire défiler jusqu'au nom souhaité.
- Appuyez sur **Options** et faites défiler jusqu'à Mélodie et appuyez sur **Sélect.**.
- Faites défiler avec ou jusqu'à la sonnerie désirée, ou sélectionnez Mélodie par défaut et appuyez sur **Sélect.**.
- Appuyez sur **Retour** pour revenir au niveau du menu précédent.

Supprimer un nom

- Appuyez sur .
- Appuyez sur ou sur pour faire défiler jusqu'au nom souhaité.
- Appuyez sur **Options** et faites défiler jusqu'à Supprimer un nom et appuyez sur **Sélect.**.
- Appuyez sur **Oui** pour confirmer ou sur **Non** pour annuler.
- Appuyez sur **Retour** pour revenir à l'écran de veille.

Supprimer le répertoire complet

- Appuyez sur **Noms**.
- Faites défiler ou jusqu'à Supprimer le répertoire et appuyez sur **Sélect.**.
- Appuyez sur **Oui** pour confirmer ou sur **Non** pour annuler.
- Appuyez sur **Retour** pour revenir à l'écran de veille.

Copier un nom sur un autre combiné

Si plusieurs combinés sont souscrits à la base D1111, vous pouvez copier des noms entre différents combinés.

- Appuyez sur .
- Appuyez sur ou sur pour faire défiler jusqu'au nom souhaité.
- Appuyez sur **Options** et faites défiler jusqu'à Copier un nom et appuyez sur **Sélect.**.
- Vers combiné s'affiche. Appuyez sur **Sélect.**.
- Les combinés disponibles s'affichent. Faites défiler ou jusqu'au combiné souhaité et appuyez sur **Sélect.**. L'invite Copie répertoire ? s'affiche sur le combiné récepteur. Appuyez sur **Oui** pour confirmer ou sur **Non** pour annuler. Lorsque l'opération est terminée, le combiné récepteur affiche <NOM> Copié.
- Appuyez sur **Retour** pour revenir au niveau du menu précédent.

Copier le répertoire complet vers un autre combiné

En quelques minutes seulement, vous pouvez copier tous les contacts de votre répertoire vers un autre combiné.

Sur le combiné à partir duquel vous effectuez des copies:

- Appuyez sur **Noms**.
- Faites défiler jusqu'à Copie répertoire et appuyez sur **Sélect.**.
- Vers combiné s'affiche. Appuyez sur **Sélect.**.
- Les combinés disponibles s'affichent. Faites défiler ou jusqu'au combiné souhaité et appuyez sur **Sélect.**. Lorsque l'opération est terminée, l'écran affiche le nombre de noms copiés.
- Appuyez sur **Retour** pour revenir au niveau du menu précédent.

Sur le combiné récepteur:

- L'écran affiche Copie répertoire? Appuyez sur **Oui** pour commencer la copie ou sur **Non** pour annuler.

Etat mémoire

Vous pouvez contrôler la capacité de mémoire disponible pour le répertoire.

- Appuyez sur **Noms**.
- Faites défiler jusqu'à Etat mémoire et appuyez sur **Sélect.**.
- L'écran affiche le nombre de noms dans la Mémoire utilisée et la Mémoire libre.
- Appuyez sur **Retour** pour revenir au niveau du menu précédent.







4. Réglages du combiné

Mélodie du combiné

Vous pouvez définir différentes mélodies pour les appels externes et internes.

Sélectionnez parmi 10 mélodies de combiné.





Vous entendrez un extrait de la sonnerie pour chaque mélodie mise en évidence.

1. Appuyez sur Menu, faites défiler  jusqu'à Réglages et appuyez sur Sélection.
2. Réglages combiné est mis en évidence. Appuyez sur Sélection.
3. Mélodie est mis en évidence. Appuyez sur Sélection.
4. Appuyez sur  ou sur  pour mettre en évidence Appel externe ou Appel interne. Appuyez sur Sélection. pour confirmer.
5. Appuyez sur  ou sur  pour mettre en évidence la mélodie souhaitée.
6. Appuyez sur Sélection. pour cofirmer.
7. Appuyez sur Retour pour revenir au niveau du menu précédent ou sur  pour revenir à l'écran de veille.

Volume mélodie du combiné





Le combiné dispose de 5 réglages de volume du combiné plus Désactivé.

Si le volume est Désactivé, l'icône  s'affiche.

1. Appuyez sur Menu, faites défiler  jusqu'à Réglages et appuyez sur Sélection.
2. Réglages combiné est mis en évidence. Appuyez sur Sélection.
3. Faites défiler  jusqu'à Volume mélodie et appuyez sur Sélection.
4. Appuyez sur  ou sur  pour afficher le niveau du volume souhaité. Appuyez sur Sauver pour confirmer.
5. Appuyez sur Retour pour revenir au niveau du menu précédent ou sur  pour revenir à l'écran de veille.

Volume écouteur



Il permet de régler le niveau de volume standard pour l'oreillette du combiné. 8 niveaux de sonnerie peuvent être sélectionnés.

1. Appuyez sur Menu, faites défiler  jusqu'à Réglages et appuyez sur Sélection.
2. Réglages combiné est mis en évidence. Appuyez sur Sélection.
3. Faites défiler  jusqu'à Volume écouteur et appuyez sur Sélection.
4. Appuyez sur  ou sur  pour afficher le niveau du volume souhaité. Appuyez sur Sauver pour confirmer.
5. Appuyez sur Retour pour revenir au niveau du menu précédent ou sur  pour revenir à l'écran de veille.

Nom du combiné

Si vous utilisez plus d'un combiné avec votre base D1111, vous pouvez attribuer un nom personnalisé à chaque combiné afin de les distinguer facilement.





La longueur d'un nom est de 10 caractères maximum.

1. Appuyez sur Menu, faites défiler  jusqu'à Réglages et appuyez sur Sélection.
2. Réglages combiné est mis en évidence. Appuyez sur Sélection.
3. Faites défiler  jusqu'à Nom du combiné et appuyez sur Sélection.
4. Utilisez le clavier pour entrer le nom et appuyez sur Sauver.
5. Appuyez sur Retour pour revenir au niveau du menu précédent ou sur  pour revenir à l'écran de veille.







Langue de l'affichage

Les langues disponibles sont :





English, Français, Deutsch, Italiano, Español, Nederlands et Türkçe.

1. Appuyez sur Menu, faites défiler  jusqu'à Réglages et appuyez sur Sélection.
2. Réglages combiné est mis en évidence. Appuyez sur Sélection.
3. Faites défiler  jusqu'à Langue et appuyez sur Sélection.
4. Faites défiler  ou  jusqu'à la langue souhaitée et appuyez sur Sélection.
5. Appuyez sur Retour pour revenir au niveau du menu précédent ou sur  pour revenir à l'écran de veille.

Fond d'écran

1. Appuyez sur Menu, faites défiler  jusqu'à Réglages et appuyez sur Sélection.
2. Réglages combiné est mis en évidence. Appuyez sur Sélection.
3. Faites défiler  jusqu'à Fond d'écran et appuyez sur Sélection.
4. Faites défiler  ou  jusqu'au fond d'écran souhaité et appuyez sur Voir.
5. Sur l'écran précédent, faites défiler  ou  pour voir les fonds d'écran disponibles.
6. Appuyez sur Sélection. pour confirmer le fonds d'écran.
7. Appuyez sur Retour pour revenir au niveau du menu précédent ou sur  pour revenir à l'écran de veille.

Couleur menus





1. Appuyez sur Menu, faites défiler  jusqu'à Réglages et appuyez sur Sélection.
2. Réglages combiné est mis en évidence. Appuyez sur Sélection.
3. Faites défiler  jusqu'à Couleur menus et appuyez sur Sélection.
4. Faites défiler  ou  pour sélectionner la couleur souhaitée : bleu, orange ou rose et appuyez sur Sélection.

5. Appuyez sur Retour pour revenir au niveau du menu précédent ou sur  pour revenir à l'écran de veille.

Economiseur d'écran





Lorsque l'Horloge est activée pour l'économiseur d'écran, une horloge analogique s'affiche.

L'économiseur d'écran s'active lorsque l'éclairage de l'écran s'éteint en mode veille. Pour modifier la durée d'éclairage, reportez-vous à Durée d'éclairage.





1. Appuyez sur Menu, faites défiler  jusqu'à Réglages et appuyez sur Sélection.
2. Réglages combiné est mis en évidence. Appuyez sur Sélection.
3. Faites défiler  jusqu'à Economis. écran et appuyez sur Sélection.
4. Faites défiler  ou  pour définir l'économiseur d'écran sur Horloge ou sur Désactivé.
5. Appuyez sur Sélection. pour sélectionner Horloge.
6. Appuyez sur Retour pour revenir au niveau du menu précédent ou sur  pour revenir à l'écran de veille.

Durée éclairage

Cette fonction permet de régler la durée de l'éclairage après que le combiné soit revenu à l'écran de veille.

1. Appuyez sur Menu, faites défiler  jusqu'à Réglages et appuyez sur Sélection.
2. Réglages combiné est mis en évidence. Appuyez sur Sélection.
3. Faites défiler  jusqu'à Durée éclairage et appuyez sur Sélection.
4. Faites défiler  ou  jusqu'à la période d'éclairage souhaitée et appuyez sur Sélection.
5. Appuyez sur Retour pour revenir au niveau du menu précédent ou sur  pour revenir à l'écran de veille.

Contraste

1. Appuyez sur Menu, faites défiler  jusqu'à Réglages et appuyez sur Sélection.
2. Réglages combiné est mis en évidence. Appuyez sur Sélection.
3. Faites défiler  jusqu'à Contraste et appuyez sur Sélection.
4. Faites défiler  ou  jusqu'à Faible, Moyen ou Fort puis appuyez sur Sélection.
5. Appuyez sur Retour pour revenir au niveau du menu précédent ou sur  pour revenir à l'écran de veille.

Décrochage automatique

Si la fonction Décrochage automatique est définie sur Activé, lorsque vous recevez un appel entrant, il suffit de soulever le combiné du chargeur pour répondre. Il n'est pas nécessaire d'appuyer sur .

1. Appuyez sur Menu, faites défiler \blacktriangledown jusqu'à Réglages et appuyez sur Sélection.
2. Réglages combiné est mis en évidence. Appuyez sur Sélection.
3. Faites défiler \blacktriangledown jusqu'à Décrochage auto et appuyez sur Sélection.
4. Faites défiler \blacktriangle ou \blacktriangledown jusqu'à Activé ou Désactivé puis appuyez sur Sélection.
5. Appuyez sur Retour pour revenir au niveau du menu précédent ou sur \leftarrow pour revenir à l'écran de veille.

Bip touches

Lorsque vous enfoncez une touche du combiné D1111, vous entendez un bip. Vous pouvez l'activer ou le désactiver.

1. Appuyez sur Menu, faites défiler \blacktriangledown jusqu'à Réglages et appuyez sur Sélection.
2. Réglages combiné est mis en évidence. Appuyez sur Sélection.
3. Faites défiler \blacktriangledown jusqu'à Bip touches et appuyez sur Sélection.
4. Faites défiler \blacktriangle ou \blacktriangledown jusqu'à Désactivé ou Activé puis appuyez sur Sélection.
5. Appuyez sur Retour pour revenir au niveau du menu précédent ou sur \leftarrow pour revenir à l'écran de veille.

Code d'accès PABX

Si votre D1111 est connecté à un standard, vous devez entrer un code d'accès à un chiffre dans la séquence de numérotation afin de vous connecter à la ligne extérieure.

Le code d'accès s'affiche au début d'un numéro sur l'écran.

Le code d'accès n'est pas utilisé lorsque vous composez le numéro manuellement (et non pas en se servant par exemple, du répertoire). Cela vous permet d'effectuer des appels vers d'autres postes du standard.

1. Appuyez sur Menu, faites défiler \blacktriangledown jusqu'à Réglages et appuyez sur Sélection.
2. Réglages combiné est mis en évidence. Appuyez sur Sélection.
3. Faites défiler \blacktriangledown jusqu'à Code d'accès PABX et appuyez sur Sélection.
4. Faites défiler \blacktriangle ou \blacktriangledown jusqu'à Activé, Désactivé ou Régler code puis appuyez sur Sélection.
Si vous sélectionnez Régler code, entrez le code d'accès du standard, par exemple 9 puis appuyez sur Sauver.
5. Appuyez sur Retour pour revenir au niveau du menu précédent ou sur \leftarrow pour revenir à l'écran de veille.

5. Réglage de la base

Mélodie de la base

Sélectionnez parmi les 5 mélodies de la base.

Vous entendrez un extrait de la sonnerie pour chaque mélodie mise en évidence.

1. Appuyez sur Menu, faites défiler \blacktriangledown jusqu'à Réglages et appuyez sur Sélection.
2. Faites défiler \blacktriangledown jusqu'à Réglages base et appuyez sur Sélection.
3. Mélodie est mise en évidence. Appuyez sur Sélection.
4. Appuyez sur \blacktriangle ou sur \blacktriangledown pour mettre en évidence la mélodie souhaitée.
5. Appuyez sur Sélection. pour confirmer.
6. Appuyez sur Retour pour revenir au niveau du menu précédent ou sur \leftarrow pour revenir à l'écran de veille.

Volume mélodie de la base

La base dispose de 5 réglages de volume du combiné plus Désactivé.

1. Appuyez sur Menu, faites défiler \blacktriangledown jusqu'à Réglages et appuyez sur Sélection.
2. Faites défiler \blacktriangledown jusqu'à Réglages base et appuyez sur Sélection.
3. Faites défiler \blacktriangledown jusqu'à Volume mélodie et appuyez sur Sélection.
4. Appuyez sur \blacktriangle ou sur \blacktriangledown pour afficher le niveau du volume souhaité. Appuyez sur Sélection. pour confirmer.
5. Appuyez sur Retour pour revenir au niveau du menu précédent ou sur \leftarrow pour revenir à l'écran de veille.

Mode numérotation

Votre D1111 est pré-enregistré à Numérotation par fréquences vocales. Vous n'avez normalement pas besoin de modifier ce réglage. Les options de mode de numérotation sont Fréquences vocales ou Numérotation décimale.

1. Appuyez sur Menu, faites défiler \blacktriangledown jusqu'à Réglages et appuyez sur Sélection.
2. Faites défiler \blacktriangledown jusqu'à Réglages base et appuyez sur Sélection.
3. Faites défiler \blacktriangledown jusqu'à Mode numérot. et appuyez sur Sélection.
4. Appuyez sur \blacktriangle ou sur \blacktriangledown pour mettre en évidence Num. décimales ou Fréq. vocales puis appuyez sur Sélection. pour confirmer.
5. Appuyez sur Retour pour revenir au niveau du menu précédent ou sur \leftarrow pour revenir à l'écran de veille.

Priorité sonn.

Si plusieurs combinés sont souscrits à la base, vous pouvez régler un combiné pour qu'il sonne avant les autres combinés. Cela permet à un utilisateur de combiné de répondre en premier à tous les appels entrants, comme par exemple, un réceptionniste.

Choisissez Ts les combinés si vous souhaitez que tous les combinés sonnent en même temps ou Sélection. combiné pour désigner un combiné qui sonnera deux fois avant les autres.

1. Appuyez sur Menu, faites défiler \blacktriangledown jusqu'à Réglages et appuyez sur Sélection.
2. Faites défiler \blacktriangledown jusqu'à Réglages base et appuyez sur Sélection.
3. Faites défiler \blacktriangledown jusqu'à Priorité sonn. et appuyez sur Sélection.
4. Appuyez sur \blacktriangle ou sur \blacktriangledown pour mettre en évidence Ts les combinés ou Sélection.combiné puis appuyez sur Sélection.

Si vous choisissez Sélection. combiné, tous les combinés disponibles s'affichent. Faites défiler \blacktriangle ou \blacktriangledown jusqu'au combiné souhaité et appuyez sur Sélection.

Faites défiler \blacktriangle ou \blacktriangledown jusqu'au nombre de sonneries souhaité, 2, 4 ou 6 et appuyez sur Sélection.

5. Appuyez sur Retour pour revenir au niveau du menu précédent ou sur \leftarrow pour revenir à l'écran de veille.

Mode de rappel

1. Appuyez sur Menu, faites défiler \blacktriangledown jusqu'à Réglages et appuyez sur Sélection.
2. Faites défiler \blacktriangledown jusqu'à Réglages base et appuyez sur Sélection.
3. Faites défiler \blacktriangledown jusqu'à Mode de rappel et appuyez sur Sélection.
4. Appuyez sur \blacktriangle ou sur \blacktriangledown pour mettre en évidence Rappel 1 ou Rappel 2 puis appuyez sur Sélection. pour confirmer.
5. Appuyez sur Retour pour revenir au niveau du menu précédent ou sur \leftarrow pour revenir à l'écran de veille.

1ère sonnerie

Si vous êtes abonné à un service d'identification de l'appelant, votre D1111 ne sonne pas avant que les informations sur l'appelant n'aient été reçues et affichées.

Cependant, si vous souhaitez que votre combiné sonne sans attendre que les informations sur l'appelant s'affichent, réglez 1ère sonnerie sur Activé. Notez que la première sonnerie qui retentira sera la mélodie par défaut. La mélodie des sonneries suivantes sera celle qui a été sélectionnée après que les informations de l'appelant aient été affichées.

1. Appuyez sur Menu, faites défiler \updownarrow jusqu'à Réglages et appuyez sur Sélection.
2. Faites défiler \updownarrow jusqu'à Réglages base et appuyez sur Sélection.
3. Faites défiler \updownarrow jusqu'à 1ère sonnerie et appuyez sur Sélection.
4. Appuyez sur \updownarrow ou sur \updownarrow pour choisir Activé ou Désactivé puis appuyez sur Sélection, pour confirmer.
5. Appuyez sur Retour pour revenir au niveau du menu précédent ou sur \updownarrow pour revenir à l'écran de veille.

Code PIN

Le code PIN est utilisé pour modifier certains réglages et pour la souscription / désouscription. Le paramètre par défaut est 0000. Vous pouvez le modifier et enregistrer vos propres numéros préférés composés de 8 chiffres maximum.

Lorsque vous entrez un code PIN, les chiffres s'affichent sous la forme d****.

1. Appuyez sur Menu, faites défiler \updownarrow jusqu'à Réglages et appuyez sur Sélection.
2. Faites défiler \updownarrow jusqu'à Réglages base et appuyez sur Sélection.
3. Faites défiler \updownarrow jusqu'à Code PIN et appuyez sur Sélection.
4. Entrez l'ancien code PIN (paramètre par défaut 0000) et appuyez sur OK.
5. Entrez le nouveau code et appuyez sur OK.
6. Confirmez le nouveau code et appuyez sur OK.
7. Appuyez sur Retour pour revenir au niveau du menu précédent ou sur \updownarrow pour revenir à l'écran de veille.

Rétablir les paramètres par défaut

Vous pouvez restaurer les paramètres par défaut (d'origine) de votre D1111.

Cette fonction ne modifie pas le répertoire, le journal ou les données de l'utilisateur, les messages personnels/enregistrés et les messages du répondeur.

Tous les combinés souscrits à la base sont conservés. Tous les réglages du texte, du répondeur, du combiné et de la base sont réinitialisés.

1. Appuyez sur Menu, faites défiler \updownarrow jusqu'à Réglages et appuyez sur Sélection.
2. Faites défiler \updownarrow jusqu'à Réglages base et appuyez sur Sélection.
3. Faites défiler \updownarrow jusqu'à Réinitialisation et appuyez sur Sélection.
4. Sélectionnez Oui pour confirmer ou Non pour annuler.
5. Entrez le code PIN (paramètre par défaut 0000) et appuyez sur OK. L'écran affiche Réinit. terminée et l'unité redémarre. Si le mode accueil est disponible, l'écran de sélection du pays se présente alors à l'utilisateur. Reportez-vous à la section de mode d'accueil.

Réglages par défaut

Nom du combiné	Combiné
Mélodie du combiné	Mélodie 3
Volume de la sonnerie du combiné	3
Volume de l'écouteur	4
Bip des touches	Activé
Décrochage auto	Activé
Écran de veille	Horloge
Mélodie de la base	Mélodie 1
Volume de la sonnerie de la base	3
Mode de numérotation	Fréq. vocales
Première sonnerie	Désactivé
Code PIN	0000
Mode ÉCO	Désactivé
Surveillance de chambre	Désactivé
Répondeur	Activé
Annonce	Répond & enreg.
Nombre de sonneries	6 sonneries

Mode ECO

Pour réduire la puissance des rayonnements, vous pouvez sélectionner le mode de faible puissance ou le mode ECO. Lorsque le mode ECO est réglé sur Activé, la puissance d'émission de la base est réduite.

Pour régler le mode ECO sur Activé ou sur Désactivé:

1. Appuyez sur Menu, faites défiler \updownarrow jusqu'à Réglages et appuyez sur Sélection.
2. Faites défiler \updownarrow jusqu'à Réglages base et appuyez sur Sélection.
3. Faites défiler \updownarrow jusqu'à Mode ECO et appuyez sur Sélection.
4. Appuyez sur \updownarrow ou sur \updownarrow pour mettre en évidence Activé ou Désactivé puis appuyez sur Sélection, pour confirmer. L'écran affiche Activé ou Désactivé en fonction de la sélection et un signal de confirmation est émis.

Icône signal en mode ECO



Lorsque la fonction est réglée sur Activé, l'icône  s'affiche à la place de l'icône de signal standard.



NOTE

Lorsque le mode ECO est Activé, la portée du combiné est réduite.

6. Horloge & Réveil

Date et Heure







Si vous êtes abonné à un service d'identification de l'appelant, la base règle la date et l'heure de tous les combinés à chaque fois qu'un appel est reçu. Vous pouvez régler manuellement l'heure sur un combiné individuel.

1. Appuyez sur Menu, faites défiler  jusqu'à Horloge & Réveil et appuyez sur Sélection.
2. Date & Heure est mis en évidence, appuyez sur Sélection.
3. Entrez la date en utilisant le format JJ/MM/AA.
4. Entrez l'heure et appuyez sur Sauver.
5. Appuyez sur Retour pour revenir au niveau du menu précédent ou sur  pour revenir à l'écran de veille.

Régler le réveil

Lorsque le réveil est réglé, l'écran affiche l'icône .

Le réveil peut être réglé de manière différente pour chaque combiné.





1. Appuyez sur Menu, faites défiler  jusqu'à Horloge & Réveil et appuyez sur Sélection.
2. Faites défiler  jusqu'à Réveil et appuyez sur Sélection.
3. Appuyez sur  ou sur  pour sélectionner Activé et appuyez sur Sélection.
4. Appuyez sur  ou sur  pour sélectionner Une fois, Lundi-Vendredi ou Tous les jours et appuyez sur Sélection.
5. Entrez l'heure souhaitée pour le réveil et appuyez sur Sauver.
6. Appuyez sur Retour pour revenir au niveau du menu précédent ou sur  pour revenir à l'écran de veille.

Si le réveil est réglé sur Une fois, l'icône  disparaît de l'écran.

S'il est réglé sur Tous les jours ou sur Lundi-Vendredi, l'icône  reste affichée sur l'écran.

Réveil On/Off

Après que le réveil ait été réglé, vous pouvez alterner entre les modes Activé ou Désactivé.

1. Appuyez sur Menu, faites défiler  jusqu'à Horloge & Réveil et appuyez sur Sélection.
2. Faites défiler  jusqu'à Réveil et appuyez sur Sélection.
3. Appuyez sur  ou sur  pour sélectionner Activé ou Désactivé et appuyez sur Sélection.
4. Appuyez sur Retour pour revenir au niveau du menu précédent.





Eteindre la sonnerie du réveil

Lorsque la sonnerie du réveil s'arrête, appuyez sur Stop.

Si vous utilisez le combiné pour effectuer un appel lorsque la sonnerie du réveil est programmée pour retentir, l'icône  clignote et un bip est émis dans l'oreillette.

Format de l'heure

Régler le format de l'heure sur 12 ou 24 heures.









1. Appuyez sur Menu, faites défiler  jusqu'à Horloge & Réveil et appuyez sur Sélection.
2. Faites défiler  jusqu'à Format heure et appuyez sur Sélection.
3. Appuyez sur  ou sur  pour sélectionner 12 heures ou 24 heures et appuyez sur Sélection.
4. Appuyez sur Retour pour revenir au niveau du menu précédent.

7. Rappel d'évènement

Ajouter un nouvel évènement

Utilisez votre D1111 pour vous rappeler des informations sur cinq évènements maximum tels que des dates de naissance, des dates anniversaires ou des rendez-vous. La longueur d'un nom est de 24 caractères maximum.

Le sujet peut contenir un nombre maximum de 24 caractères.

1. Appuyez sur Menu, faites défiler  jusqu'à Rappel et appuyez sur Sélection.
2. Si aucun évènement précédent n'est enregistré, Ajouter évènement est mis en évidence. Appuyez sur Sélection.
Ou
Si des évènements sont déjà enregistrés, ceux-ci s'affichent. Appuyez sur Options. Ajouter évènement est mis en évidence. Appuyez sur Sélection.
3. Entrez le sujet et appuyez sur Sauver.
4. Entrez la date (JJ/MM) et appuyez sur Sauver.
5. Entrez l'heure (HH:MM) et appuyez sur Sauver. Si le format actuel de l'heure est réglé sur 12 heures, sélectionnez am ou pm.
6. Appuyez sur  ou sur  pour sélectionner Silencieux ou Réveil et appuyez sur Sélection.
Si vous appuyez sur Réveil:
Faites défiler  ou  pour sélectionner Une fois or Annuel et appuyez sur Sélection.
Si Une fois est sélectionnée, faites défiler  ou  pour sélectionner le moment où vous souhaitez recevoir le rappel à l'heure ou 30 minutes avant. Appuyez sur Sélection.
L'écran affiche Enregistré.
Si Annuel est sélectionné, le réveil retentit à l'heure de l'évènement.
7. Appuyez sur Retour pour revenir au niveau du menu précédent ou sur  pour revenir à l'écran de veille.

Si vous sélectionnez un rappel silencieux, le sujet de l'évènement s'affiche sur l'écran mais aucune alarme ne retentit.

Lorsque la mémoire de l'évènement est pleine, l'écran affiche Mémoire pleine. Vous devez supprimer un évènement avant d'en ajouter un nouveau.

Désactiver l'alarme de l'évènement

1. L'évènement s'affiche. Appuyez sur **Voir** pour arrêter le réveil et voir les détails de l'évènement. Ou appuyez sur **Retour** pour arrêter le réveil et revenir à l'écran de veille. Si aucune touche n'est enfoncée, le réveil s'arrête au bout de une minute.

Voir les détails de l'évènement

1. Appuyez sur **Menu**, faites défiler **▼** jusqu'à **Rappel** et appuyez sur **Sélect.**.
2. Les évènements enregistrés s'affichent. Le cas échéant, faites défiler **▼** jusqu'à l'évènement souhaité et appuyez sur **Options**.
3. Faites défiler **▼** jusqu'à **Voir les détails** et appuyez sur **Sélect.**. La description, la date et l'heure du rappel s'affichent.
4. Appuyez sur **Retour** pour revenir au niveau du menu précédent ou sur **↵** pour revenir à l'écran de veille.

Modifier l'évènement

1. Appuyez sur **Menu**, faites défiler **▼** jusqu'à **Rappel** et appuyez sur **Sélect.**.
2. Les évènements enregistrés s'affichent. Le cas échéant, faites défiler **▼** jusqu'à l'évènement souhaité et appuyez sur **Options**.
3. Faites défiler **▼** jusqu'à **Modif. évènement** et appuyez sur **Sélect.**.
4. Modifier le sujet et appuyez sur **Sauver**.
5. Modifiez la date et l'heure et appuyez sur **Sauver**.
6. Appuyez sur **▲** ou sur **▼** pour sélectionner **Silencieux** ou **Réveil** et appuyez sur **Sélect.**.
Si vous appuyez sur **Réveil**:
Faites défiler **▲** ou **▼** pour sélectionner **Une fois** or **Annuel** et appuyez sur **Sélect.**.
Si **Une fois** est sélectionnée, faites défiler **▲** ou **▼** pour sélectionner le moment où vous souhaitez recevoir le rappel **À l'heure** ou **30 minutes avant**. Appuyez sur **Sélect.**.
L'écran affiche **Enregistré**.
Si **Annuel** est sélectionné, le réveil retentit à l'heure de l'évènement.
7. Appuyez sur **Retour** pour revenir au niveau du menu précédent ou sur **↵** pour revenir à l'écran de veille.

Envoyer l'évènement par SMS

1. Appuyez sur **Menu**, faites défiler **▼** jusqu'à **Rappel** et appuyez sur **Sélect.**.
2. Les évènements enregistrés s'affichent. Faites défiler **▼** jusqu'à l'évènement souhaité et appuyez sur **Options**.
3. Faites défiler **▼** jusqu'à **Envoyer par SMS** et appuyez sur **Sélect.**.
4. L'évènement s'affiche. Appuyez sur **Options** pour sélectionner l'option **Envoyer** et saisir une touche de destination.

Supprimer un évènement

1. Appuyez sur **Menu**, faites défiler **▼** jusqu'à **Rappel** et appuyez sur **Sélect.**.
2. Les évènements enregistrés s'affichent. Faites défiler **▼** jusqu'à l'évènement souhaité et appuyez sur **Options**.
3. Faites défiler **▼** jusqu'à **Suppr. évènement** et appuyez sur **Sélect.**.
4. Appuyez sur **Oui** pour confirmer ou sur **Non** pour annuler.
5. Appuyez sur **Retour** pour revenir au niveau du menu précédent ou sur **↵** pour revenir à l'écran de veille.

Supprimer tous les évènements

1. Appuyez sur **Menu**, faites défiler **▼** jusqu'à **Rappel** et appuyez sur **Sélect.**.
2. Les évènements enregistrés s'affichent. Appuyez sur **Options**.
3. Faites défiler **▼** jusqu'à **Supprimer tout** et appuyez sur **Sélect.**.
4. Appuyez sur **Oui** pour confirmer ou sur **Non** pour annuler.
5. Appuyez sur **Retour** pour revenir au niveau du menu précédent ou sur **↵** pour revenir à l'écran de veille.

8. Journal

IMPORTANT

Pour bénéficier de l'identification de l'appelant, vous devez d'abord vous abonner au service auprès de votre fournisseur de réseau. Des frais trimestriels peuvent être applicables.

Pour s'assurer que le nom de l'appelant s'affiche, vérifiez que le numéro de téléphone complet, y compris le code numéroté, est enregistré dans le répertoire.

Si le numéro de l'appelant est enregistré dans le répertoire, le nom qui lui attribué s'affiche.

Si le numéro est indisponible, **Indisponible** s'affiche.

Si l'appel est émis à partir de l'étranger, **International** s'affiche.

Si l'appel est émis par l'opérateur, **Opérateur** s'affiche.

Si l'appel est émis à partir d'un payphone, **Payphone** s'affiche.

Si l'appel provient d'une demande de rappel, **Rappel** s'affiche.

Identification de l'appelant

Si vous êtes abonné à un service d'identification de l'appelant, le numéro de l'appelant s'affiche sur l'écran du combiné (à condition qu'il ne soit pas caché) avant de répondre à l'appel.

Si le nom et le numéro de l'appelant sont enregistrés dans le répertoire et qu'une correspondance nom/numéro est trouvée, le nom de l'appelant s'affiche sur l'écran.

Journal

Chaque combiné peut garder en mémoire des détails sur au plus 30 appels répondus ou non répondus et 20 appels numérotés.

Les détails de l'appelant sont enregistrés dans un journal, que vous ayez répondu à l'appel ou non. Lorsque la liste est pleine et qu'un nouvel appel est reçu, le nom le plus ancien sera automatiquement supprimé.

Alerte nouveaux appels







Lorsque vous avez manqué des appels, l'écran affiche **Vous avez X nouv. appels**. Si vous appuyez sur **Retour**, l'écran revient en mode veille et l'icône  s'affiche.

Voir les nouveaux appels







1. Lorsque vous voyez l'alerte des nouveaux appels, appuyez sur **Voir**. Vous pouvez maintenant faire défiler **▲** ou **▼** dans la **Liste des appels manqués**.

- Appuyez sur Options. Voir les détails est mis en évidence. Appuyez sur Sélection pour voir le numéro, la date et l'heure de l'appel.
- Appuyez sur Retour pour revenir au niveau du menu précédent ou sur  pour revenir à l'écran de veille.



Voir et appeler à partir du journal

- Appuyez sur Menu, faites défiler  jusqu'à Journal et appuyez sur Sélection. Appels manqués est mis en évidence. Faites défiler  ou  pour choisir Appels manqués, Appels reçus or Appels émis.
- Appuyez sur Sélection. Vous pouvez maintenant faire défiler  ou  dans la liste.
- Appuyez sur Options. Voir les détails est mis en évidence.
- Appuyez sur Sélection pour voir le numéro de l'appelant, la date et l'heure de l'appel.
- Appuyez sur Appeler pour composer le numéro.
- Appuyez sur Retour pour revenir au niveau du menu précédent ou sur  pour revenir à l'écran de veille.

Copier un numéro du journal dans le répertoire







- Appuyez sur Menu, faites défiler  jusqu'à Journal et appuyez sur Sélection. Appels manqués est mis en évidence. Faites défiler  ou  jusqu'à Appels reçus ou Appels émis et appuyez sur Sélection.
- Faites défiler  ou  jusqu'au nom souhaité et appuyez sur Options.
- Faites défiler  jusqu'à Enregistrer num. Appuyez sur Sélection.
- Entrez un nom puis appuyez sur OK. Le numéro s'affiche, appuyez sur Sauver.

Si vous devez modifier le numéro, utilisez Effacer pour supprimer les chiffres indésirés puis entrez les nouveaux à l'aide du clavier.

- Faites défiler  ou  jusqu'à la mélodie souhaitée et appuyez sur Sélection.
- Appuyez sur Retour pour revenir au niveau du menu précédent ou sur  pour revenir à l'écran de veille.







Reportez-vous à "Entrer les noms" et à "Conseils pratiques d'Écriture" en page 10.

Envoyer un SMS à un numéro du journal

- Appuyez sur Menu, faites défiler  jusqu'à Journal et appuyez sur Sélection. Appels manqués est mis en évidence. Le cas échéant, faites défiler  ou  jusqu'à Appels reçus ou Appels émis puis appuyez sur Sélection.
- Faites défiler  ou  jusqu'au nom souhaité et appuyez sur Options.
- Faites défiler  jusqu'à Envoyer SMS. Appuyez sur Sélection.
- Ecrivez le message puis appuyez sur Options.
- Envoyer est mis en évidence. Appuyez ensuite sur Sélection. (Vous pouvez sauvegarder, insérer un symbole, un icône ou un modèle).
- Le numéro est pré-enregistré sur l'écran Envoyer à, appuyez sur Envoyer pour envoyer le message.
- Appuyez sur Retour pour revenir au niveau du menu précédent ou sur  pour revenir à l'écran de veille.







Reportez-vous à la page 21 pour obtenir plus d'informations sur les SMS.

Supprimer un nom

- Appuyez sur Menu, faites défiler  jusqu'à Journal et appuyez sur Sélection. Appels manqués est mis en évidence. Le cas échéant, faites défiler  ou  jusqu'à Appels reçus ou Appels émis puis appuyez sur Sélection.
- Faites défiler  ou  jusqu'au nom souhaité et appuyez sur Options.
- Faites défiler  jusqu'à Supprimer appel. Appuyez sur Sélection.
- Appuyez sur Retour pour revenir au niveau du menu précédent ou sur  pour revenir à l'écran de veille.





Supprimer tous les détails

Vous pouvez supprimer tous les détails d'un journal individuel ou tous les détails des journaux.

- Appuyez sur Menu, faites défiler  jusqu'à Journal et appuyez sur Sélection. Appels manqués est mis en évidence. Le cas échéant, faites défiler  ou  jusqu'à Supprimer les appels et appuyez sur Sélection.
- Faites défiler  ou  pour mettre en évidence Appels manqués, Appels reçus, Appels émis ou Tous les appels. Appuyez sur Sélection.
- Appuyez sur Oui pour confirmer ou sur Non pour annuler.
- Appuyez sur Retour pour revenir au niveau du menu précédent ou sur  pour revenir à l'écran de veille.

9. Appel en attente

Vous pouvez vous abonner au service d'identification de l'appelant auprès de votre fournisseur de réseau pour bénéficier de la fonction Appel en attente. Des frais trimestriels peuvent être applicables.

- Pendant un appel, un bip est émis dans l'oreillette et l'écran affiche le numéro de l'appelant ou le nom si le numéro correspond à un nom enregistré dans le répertoire. Si aucun nom ne correspond au numéro, l'écran affiche App. en attente.
- Appuyez sur  pour mettre l'interlocuteur en attente et parler au nouvel appelant.
- Appuyez à nouveau sur  pour basculer entre les deux appelants (dans certains pays, il est nécessaire de composer R + 2).
- Appuyez sur  pour terminer l'appel avec le premier interlocuteur ou sur  pour terminer les deux appels.

10. Message vocal

Si vous avez souscrit un abonnement auprès de votre opérateur de réseau pour bénéficier d'un service de messagerie vocale, votre combiné peut vous informer lorsque vous recevez des nouveaux messages vocaux.



Si vous avez un nouveau message vocal, Nouveau message vocal s'affiche.

- Appuyez sur Écouter pour composer le numéro de messagerie vocale pré-enregistré sur le combiné. Si le numéro de votre messagerie vocale est différent du numéro enregistré dans le combiné, vous pouvez composer manuellement votre numéro préféré de messagerie vocale.
- Ou appuyez sur Retour pour écouter votre message vocal ultérieurement. Un icône de rappel  s'affiche.

11. Surveillance de chambre

Votre combiné D1111 vous permet d'entendre les sons d'une autre pièce. Lorsque le son atteint un certain niveau, le combiné appelle automatiquement un numéro préprogrammé ou un autre combiné. Quand la surveillance de chambre est "Activée", le combiné affiche "Surv. chambre activée" et seul le micro est ouvert pour capter les sons de la pièce. Le haut-parleur et le récepteur sont "Désactivés" et le combiné ne sonne pas en cas d'appel entrant.



Pour activer la surveillance de chambre

1. Appuyez sur Menu, faites défiler avec  jusqu'à Extra et appuyez sur Sélect.. Surv. chambre est en surbrillance. Appuyez sur Sélect.. Mode est en surbrillance.
2. Appuyez sur Sélect. ; faites défiler avec  jusqu'à Activé et appuyez sur Sélect.. Activé s'affiche pendant 2 secondes. Le combiné revient à l'écran de veille et affiche Surv. chambre activée.
Pour désactiver la Surv. chambre, appuyez sur Désactivé.



Pour modifier le niveau de sensibilité

Le niveau du son à détecter peut être fort ou faible ; le niveau par défaut est Faible.

Pour augmenter la sensibilité de surveillance :

1. Appuyez sur Menu, faites défiler avec  jusqu'à Niveau, appuyez sur Sélect. et faites défiler avec  ou  pour choisir Fort ou Faible.



Pour entrer le numéro à appeler

1. Appuyez sur Menu, faites défiler avec  jusqu'à Appel à et appuyez sur Sélect..
2. Faites défiler avec les touches  ou  pour choisir Externe ou Interne.

Externe

1. Appuyez sur Sélect. : Le message Entrez numéro s'affiche.
2. Entrez le numéro et appuyez sur Sauveg.. Sauvegardé s'affiche.
Quand Surv. chambre est activé et que le son atteint un certain niveau, ce numéro est automatiquement composé.

Interne

1. Appuyez sur Sélect. pour afficher le(s) combiné(s) souscrit(s), par exemple Combiné 2.
2. Faites défiler avec  ou  pour choisir le combiné qui sera appelé par Surv. chambre lorsque le son atteindra un certain niveau.
3. Appuyez sur Sélect. et le message Combiné 2 sélectionné s'affiche.

REMARQUE

S'il n'y a qu'un seul combiné souscrit, Non disponible s'affiche et l'écran revient à l'état précédent. Vous devez souscrire des combinés supplémentaires pour pouvoir effectuer des appels internes.

REMARQUE

Si la surveillance de chambre est programmée pour appeler un autre combiné ou un numéro externe et que ceux-ci sont occupés, vous entendez 3 bips d'alerte. Si la surveillance de chambre est programmée en permanence, vous entendez les bips d'alerte toutes les 5 secondes.

ATTENTION !

Ce produit n'est pas destiné à être utilisé comme dispositif de sécurité pour un enfant et ne remplace en aucun cas la surveillance d'un adulte.

12. Répondeur







Votre D1111 peut enregistrer numériquement des messages d'une durée maximale de 12 minutes ou un total de 59 messages. La durée de chaque message ne peut excéder 3 minutes. De la même manière que des messages entrants sont enregistrés, vous pouvez enregistrer des pense-bêtes pour d'autres utilisateurs.

Vous pouvez actionner votre répondeur :

- de la base.
- du combiné.
- à distance, à partir de tout téléphone Touchtone™, reportez-vous à la page 20.

Vous devez régler la date et l'heure (si cela n'est pas fait) de manière à connaître la date et l'heure de la réception du message, reportez-vous à la page 14.

Touches de commande de la base





-  Appuyez pour activer/désactiver le répondeur
Appuyez et maintenez appuyée pour entrer le mode de sélection de l'annonce (OGM)
-  Appuyez pour lire tous les messages enregistrés
Appuyez pour mettre en pause ou recommencer la lecture
-  Appuyez pour arrêter la lecture du message
-  Avance au message suivant pendant la lecture du message
Sélectionnez Répondeur simple pendant le mode de sélection de l'annonce.
-  Relire le message en cours
Appuyez deux fois pour rembobiner au message précédent
Sélectionnez Répond & enregistre pendant le mode de sélection de l'annonce.
-  Supprime le message en cours pendant la lecture du message
Appuyez pour supprimer l'annonce personnelle au cours de la lecture de l'annonce. L'annonce pré-enregistrée est sélectionnée et lue.

 Augmenter le volume du haut-parleur pendant la lecture du message

 Diminuer le volume du haut-parleur

Pour plus d'informations sur les annonces d'accueil (OGM), reportez-vous à la page 18

Activer/Désactiver le répondeur

1. Appuyez sur Menu, faites défiler  jusqu'à Répondeur et appuyez sur Sélection.
2. Faites défiler  jusqu'à Répondeur On/Off et appuyez sur Sélection.
3. Appuyez sur  ou sur  pour mettre en évidence Activé ou Désactivé et appuyez sur Sélection. Lorsqu'il est activé, le combiné affiche  au repos.







Cette manipulation peut également s'effectuer via la base en appuyant sur  sur la base.

Nombre de sonneries

Nombre de sonneries définit le nombre de fois que votre D1111 sonnera avant que le répondeur décroche et entame la lecture de l'annonce accueil.

Vous pouvez définir le nombre de sonneries entre 2 et 9 ou le régler à Economiseur.







Le paramètre par défaut est 6 sonneries.

1. Appuyez sur Menu, faites défiler  jusqu'à Répondeur et appuyez sur Sélection.
2. Faites défiler  jusqu'à Réglages répond. et appuyez sur Sélection.
3. Faites défiler  ou  jusqu'à Nombre de sonneries et appuyez sur Sélection.
4. Faites défiler  ou  jusqu'au réglage souhaité et appuyez sur Sélection.
5. Appuyez sur Retour pour revenir au niveau du menu précédent.

Pour plus d'informations sur l'économiseur, reportez-vous à "Accéder à votre répondeur depuis un autre téléphone" en page 20.



Activer / Désactiver tonalité d'alerte SMS

Lorsque vous avez de nouveaux messages et que l'alerte sonore des SMS est activée, une alerte sonore SMS est émise une fois sur le combiné et la base émet un bip toutes les 10 secondes. Le paramètre par défaut est Désactivé.

1. Appuyez sur Menu, faites défiler  jusqu'à Répondeur et appuyez sur Sélection.
2. Faites défiler  jusqu'à Réglages répond. et appuyez sur Sélection.
3. Faites défiler  ou  jusqu'à Alerte SMS et appuyez sur Sélection.
4. Appuyez sur  ou sur  pour mettre en évidence Activé ou Désactivé et appuyez sur Sélection.
5. Appuyez sur Retour pour revenir au niveau du menu précédent ou sur la touche  pour revenir à l'écran de veille.

Alerte sur l'écran

Quand vous avez de nouveaux messages, l'écran affiche Vous avez X nouveau(x) message(s). Si vous appuyez sur Retour, l'écran revient au mode veille et l'icône  s'affiche.

1. Appuyez sur Lecture, puis faites défiler avec  ou  jusqu'au message que vous voulez écouter. Appuyez sur Lecture pour entendre le message mis en évidence.

Annonces accueil

L'annonce accueil est le premier message que l'appelant entend lorsque le répondeur décroche. Vous pouvez sélectionner deux annonces accueil pré-enregistrées ou enregistrer une annonce personnelle.

Enregistrer votre annonce personnelle

Votre D1111 est livré avec deux messages d'accueil pré-enregistrés, Répondre et enregistrer ou Répondeur simple, mais si vous le souhaitez, vous pouvez enregistrer votre propre annonce.

RÉPONDRE ET ENREGISTRER

L'annonce d'accueil Répondre et Enregistrer, permettant à l'appelant de laisser un message, est "Bonjour, votre appel ne peut pas être pris en compte pour le moment, laissez votre message après le signal sonore".

La durée de votre annonce Répondre et Enregistrer ne doit pas excéder 3 minutes et remplacera le message pré-enregistré.

RÉPONDEUR SIMPLE





L'annonce Pré-enregistrée Répondeur simple, permettant aux appelants d'entendre l'annonce sans pouvoir laisser de message, est "Bonjour, votre appel ne peut pas être pris en compte pour le moment et vous ne pouvez pas laisser de message, veuillez renouveler votre appel".

Lors de l'enregistrement de votre annonce Répondeur simple, rappelez à la personne émettant l'appel qu'elle ne peut laisser de message.

La durée de votre annonce Répondeur simple ne doit pas excéder 3 minutes (longueur maximale d'enregistrement) et remplacera le message pré-enregistré.

Cependant, vous devez vous efforcer de raccourcir au plus la durée de l'annonce pour permettre aux pense-bêtes ou aux messages entrants d'être enregistrés lors de l'utilisation du mode Répondre et Enregistrer.

Enregistrer votre annonce personnelle:

1. Appuyez sur Menu, faites défiler  jusqu'à Répondeur et appuyez sur Sélection.
2. Faites défiler  jusqu'à Annonce accueil et appuyez sur Sélection.
3. Enregistrer est mis en évidence, appuyez sur Sélection.
4. Faites défiler  ou  jusqu'à Répondre & Enregistrer ou Répondeur simple et appuyez sur Sélection.
5. L'écran affiche Parlez après le signal sonore.
6. Après le signal sonore, parlez clairement dans le combiné puis appuyez sur Sauver ou sur  pour terminer l'enregistrement.
7. Votre annonce d'accueil est relue. Si vous voulez la supprimer, appuyez sur Supprimer pendant la lecture. Si vous appuyez sur Sauver ou si vous attendez la lecture de l'annonce, cette dernière sera enregistrée.

Langue de l'annonce accueil

Changer la langue des annonces d'accueil pré-enregistrées.

Langue des invites vocales ou de l'annonce

Si les langues Nederlands (Hollandais) et Türkçe (Turc) sont sélectionnées, seuls les messages d'annonce seront disponibles. En d'autres termes, il n'y a pas d'instructions vocales si les langues Nederlands (Hollandais) ou Türkçe (Turc) sont sélectionnées.

1. Appuyez sur Menu, l'écran affiche Répondeur, appuyez ensuite sur Sélection.
2. Faites défiler  jusqu'à Réglages répond. et appuyez sur Sélection.

- Langue s'affiche, appuyez sur **Sélect.**
- Faites défiler **▲** ou **▼** jusqu'à la langue souhaitée et appuyez sur **Sélect.** pour confirmer.

Vérifier ou supprimer votre annonce accueil

La suppression d'une annonce d'accueil personnelle rétablit l'annonce d'accueil pré-enregistrée.

Vous ne pouvez pas supprimer un message pré-enregistré.

- Appuyez sur **Menu**, faites défiler **▼** jusqu'à **Répondeur** et appuyez sur **Sélect.**
- Faites défiler **▼** jusqu'à **Annonce accueil** et appuyez sur **Sélect.**
- Faites défiler **▼** jusqu'à **Lecture** et appuyez sur **Sélect.**
- Faites défiler **▲** ou **▼** jusqu'à **Répondre & enreg.** ou **Répondeur simple** et appuyez sur **Sélect.**
- Faites défiler **▼** jusqu'à **Ann. personnelle** et appuyez sur **Sélect.**
- Le message est lu. Appuyez sur **OK** pour arrêter la lecture ou appuyez sur **Supprimer** pour supprimer une annonce d'accueil personnelle.
- Appuyez sur **Retour** pour revenir au niveau du menu précédent.

Sélectionner le mode d'annonce accueil

Choisir l'annonce accueil que vous souhaitez diffuser.

- Appuyez sur **Menu**, faites défiler **▼** jusqu'à **Répondeur** et appuyez sur **Sélect.**
- Faites défiler **▼** jusqu'à **Réglages répond.** et appuyez sur **Sélect.**
- Mode répondeur est mis en évidence, appuyez sur **Sélect.**
- Faites défiler **▲** ou **▼** jusqu'à **Répondre & enreg.** ou **Répondeur simple** et appuyez sur **Sélect.**
- Si une annonce personnelle est enregistrée, appuyez sur **▲** ou sur **▼** jusqu'à **Annonce prédéfinie** ou **Annonce personnelle** et appuyez sur **Sélect.** Votre sélection est confirmée. Si aucune annonce personnelle n'est enregistrée, l'annonce prédéfinie est sélectionnée.
- Appuyez sur **Retour** pour revenir au niveau du menu précédent.

Enregistrer un pense-bête

Les pense-bêtes ne peuvent être enregistrés que par le biais du combiné.

- Appuyez sur **Menu**, faites défiler **▼** jusqu'à **Répondeur** et appuyez sur **Sélect.**
- Faites défiler **▼** jusqu'à **Enreg. pense-bête** et appuyez sur **Sélect.**
- L'écran affiche **Parlez** après le signal sonore.
- Après le signal sonore, parlez clairement dans le combiné puis appuyez sur **Sauver** ou sur **☒** pour terminer l'enregistrement.
- Votre pense-bête est relu. Si vous voulez le supprimer, appuyez sur **Supprimer** pendant la lecture. Si vous appuyez sur **Sauver** ou si vous attendez la lecture de l'annonce, cette dernière sera enregistrée.
- Appuyez sur **Retour** pour revenir au niveau du menu précédent.

Filtrage des appels

Lorsque le répondeur est activé et qu'il prend un appel, vous pouvez utiliser le haut-parleur pour écouter l'appelant en train de laisser un message. Vous pouvez ainsi identifier l'appelant et décider de décrocher ou non le combiné pour communiquer avec lui.

- Lorsque votre D1111 sonne, attendez que le répondeur prenne l'appel. Lorsque l'appelant commence à laisser son message, l'écran affiche **Enregistrement**. Appuyez sur **Filtrer** pour entendre l'appelant.
- Pour interrompre et parler directement avec l'appelant, appuyez sur **☒**. Ou, après que l'appelant ait raccroché et que l'écran affiche **Vous avez un nouveau message**, appuyez sur **Lire** pour lire les nouveaux messages.
- Appuyez sur **Retour** pour revenir au niveau du menu précédent.

*Tout en filtrant, vous pouvez régler le volume en appuyant sur **▲** ou sur **▼**.*

Lecture du message

Chaque message est lu avec la date et l'heure de l'appel. Le numéro de l'appelant est affiché (s'il est enregistré dans le répertoire).

Lorsqu'un pense-bête est lu, **Pense-bête** s'affiche sur le combiné.

- Appuyez sur **Menu** et faites défiler **▼** jusqu'à **Répondeur**. Appuyez sur **Sélect.**
- Lecture est mis en évidence. Appuyez sur **Sélect.** pour choisir les messages que vous souhaitez lire ou faites défiler **▼** jusqu'à **Lire tout** et appuyez sur **Sélect.** pour lire tous les messages.

- Appuyez sur **☒** pour alterner entre l'oreillette et le haut-parleur du combiné. Pendant la lecture, appuyez sur **Options** puis faites défiler **▲** ou **▼** jusqu'à: **Pause**, **Répéter message**, **Avancer**, **Rembobiner**, **Supprimer**.
- Appuyez sur **Sélect.** pour choisir l'option mise en évidence. A la fin de la lecture, appuyez sur **Retour** pour revenir au niveau du menu précédent.

RACCOURCIS DU CLAVIER

Pendant la lecture:

- 1** Pour mettre en pause
- 2** Pour reprendre
- 3** Pour répéter le message
- 4** Pour lire le message précédent
- 5** Pour supprimer le message en cours
- 6** Pour lire le message suivant

Supprimer tous les anciens messages

Les messages du répondeur qui ne sont pas supprimés sont automatiquement sauvegardés.

Les nouveaux messages/les messages non lus ne peuvent être supprimés.

- Appuyez sur **Menu**, faites défiler **▼** jusqu'à **Répondeur** et appuyez sur **Sélect.**
- Faites défiler **▼** jusqu'à **Suppr. messages** et appuyez sur **Sélect.**
- L'écran affiche **Supprimer tous les anciens messages?** Appuyez sur **Oui** pour confirmer ou sur **Non** pour annuler.
- Appuyez sur **Retour** pour revenir au niveau du menu précédent.

MÉMOIRE PLEINE







S'il ne reste que 10 secondes avant que la mémoire soit pleine alors qu'un appelant est en train de laisser un message, le message suivant est émis : "Il vous reste 10 secondes pour terminer votre message". Si l'appelant enregistre toujours son message alors que la mémoire est pleine, le message suivant est émis : "Merci d'avoir appelé" et la machine raccroche.

L'annonce accueil est définie à Répondeur simple. Vous devez supprimer des messages pour que votre D1111 puisse enregistrer de nouveaux messages.







Accès à distance

Vous pouvez actionner votre répondeur à partir de tout téléphone Touchtone™ en appelant votre D1111 et en entrant un code de sécurité à 4 chiffres. Selon la langue sélectionnée pour votre répondeur, par exemple Türkçe (Turque) les instructions vocales ne seront pas disponibles.

Alterner l'accès à distance entre le mode Actif et Désactivé

1. Appuyez sur Menu, faites défiler  jusqu'à Répondeur et appuyez sur Sélection.
2. Faites défiler  jusqu'à Réglages répond. et appuyez sur Sélection.
3. Faites défiler  ou  jusqu'à Accès à distance et appuyez sur Sélection.
4. Appuyez sur  ou sur  pour mettre en évidence Actif ou Désactivé et appuyez sur Sélection.
5. Appuyez sur Retour pour revenir au niveau du menu précédent ou sur la touche  pour revenir à l'écran de veille.

Changer le code PIN d'accès à distance

1. Appuyez sur Menu, faites défiler  jusqu'à Répondeur et appuyez sur Sélection.
2. Faites défiler  jusqu'à Réglages répond. et appuyez sur Sélection.
3. Faites défiler  ou  jusqu'à Accès à distance et appuyez sur Sélection.
4. Appuyez sur  ou sur  pour mettre en évidence Régler code PIN et appuyez sur Sélection.
5. Entrez l'ancien code PIN à 4 chiffres et appuyez sur Sauver. (Réglage par défaut = 0000)
6. Entrez le nouveau code PIN à 4 chiffres et appuyez sur Sauver.
7. Confirmez le nouveau code PIN et appuyez sur Sauver.
8. Appuyez sur Retour pour revenir au niveau du menu précédent ou sur la touche  pour revenir à l'écran de veille.

Il est conseillé de noter votre nouveau code PIN et de le conserver précautionneusement.

Ce code PIN est différent du code PIN système utilisé lors de la réinitialisation de l'unité ou lors de la souscription/désouscription du combiné.

Activé votre répondeur à distance

Si vous avez oublié d'activer votre répondeur, vous pouvez le faire à distance à partir d'un autre téléphone.

1. Composez votre numéro de téléphone et laissez-le sonner. Au bout de 14 sonneries, votre annonce d'accueil est diffusée.
2. Appuyez sur * puis entrez votre code de sécurité. (Réglage par défaut = 0000)
3. Appuyez sur  ; votre répondeur s'active et est prêt à répondre aux appels entrants.

Economiseur

Lorsque vous faites sonner le téléphone pour lire vos messages à distance et si votre répondeur est réglé sur économiseur, l'appareil répondra au bout de 2 sonneries, si vous avez reçu des nouveaux messages et au bout de 6 sonneries, si vous n'avez pas de nouveaux messages. Cela signifie que vous pouvez raccrocher après 3 sonneries, sachant que vous n'avez pas de nouveaux messages, vous permettant ainsi d'économiser du temps et le coût de l'appel.

Vous ne pouvez bénéficier de cette fonction si certaines fonctionnalités du réseau sont activées car l'appel sera intercepté avant les 20 sonneries.

Accéder à votre répondeur depuis un autre téléphone

1. Composez le numéro de téléphone. Lorsque vous entendez votre annonce d'accueil, appuyez sur .
2. Entrez votre code PIN à quatre chiffres (réglage par défaut = 0000)

3. Utilisez le clavier pour actionner votre répondeur:

Code DTMF	Opération :	
	avec invites vocales	avec annonces
*	Pour accéder au mode d'accès à distance	Pour accéder au mode d'accès à distance
1	Pour écouter le menu principal	Aucune action
2	Pour écouter tous les messages	Pour écouter tous les messages
3	Pour écouter les nouveaux messages	Pour écouter les nouveaux messages
4	Pour sauter au message précédent pendant la lecture	Pour sauter au message précédent pendant la lecture
5	Pour supprimer le message pendant la lecture	Pour supprimer le message pendant la lecture
6	Pour sauter au message suivant pendant la lecture	Pour sauter au message suivant pendant la lecture
7	Pour régler le mode de réponse	Aucune action
8	Pour enregistrer une nouvelle annonce	Aucune action
9	Pour désactiver le répondeur	Pour désactiver le répondeur
0	Pour activer le répondeur	Pour activer le répondeur

Si vous avez des nouveaux messages, ils seront lus après que vous ayez saisi votre code PIN de sécurité.

Si vous entrez un code PIN erroné, vous entendez 'Code de sécurité incorrect' ou deux bips d'erreur, puis 'Veuillez entrer votre code de sécurité'. Entrez de nouveau le code. S'il est toujours erroné, vous entendrez l'avertissement vocal ou deux bips d'erreur et votre D1111 raccrochera.

13. SMS

Bienvenue dans le service SMS de votre D1111. Votre D1111 peut envoyer et recevoir des SMS provenant des réseaux mobiles participants et des téléphones avec lignes terrestres compatibles en France.

IMPORTANT

Vous devez vous abonner au service d'identification de l'appelant de votre fournisseur de réseau pour accéder aux services des SMS et vous ne devez pas cacher votre numéro de téléphone.

Des frais trimestriels peuvent être exigibles, veuillez contacter votre fournisseur de réseau pour plus de détails.

S'abonner au service SMS

Dans certains pays, quand vous envoyez votre premier message texte, votre D1111 est automatiquement souscrit au service.

Si vous rencontrez des problèmes de mise en service, contactez votre fournisseur de réseau.

Envoyer par SMS

Si vous écrivez un SMS et que vous recevez un appel, le texte s'affiche à nouveau lorsque Ecrire message est sélectionné.

1. Appuyez sur Menu, SMS s'affiche, appuyez sur Sélection.
2. Ecrire SMS est mis en évidence. Appuyez sur Sélection.
3. Utilisez le clavier pour saisir votre message.
4. Appuyez sur Options.

Envoyer est mis en évidence Appuyez sur Sélection. pour envoyer le message. Entrez le numéro de téléphone ou appuyez sur Recherch pour ouvrir le répertoire, faites ensuite défiler jusqu'au numéro souhaité et appuyez sur Sélection. Appuyez maintenant sur Envoyer.

Ou faites défiler ▲ ou ▼ jusqu'à:

Sauver Appuyez sur Sélection. pour enregistrer le message dans le dossier Brouillons.

Insérer symbole Appuyez sur Sélection. Le tableau des symboles s'affiche. Faites défiler ▲ ou ▼ jusqu'au symbole souhaité et appuyez sur Insérer.

Insérer icône

Appuyez sur Sélection. Le tableau des icônes s'affiche. Appuyez sur ▲ ou ▼ pour mettre en évidence l'icône souhaité et appuyez sur Insérer.



Insérer un Modèle

Appuyez sur Sélection. La liste des modèles s'affiche. Appuyez sur ▲ ou ▼ pour mettre en évidence le modèle souhaité et appuyez sur Insérer.

5. Lors de l'envoi d'un message, l'écran affiche Envoi SMS en cours puis Message envoyé.

CONSEILS PRATIQUES D'ÉCRITURE

Appuyez sur Effacer pour supprimer les caractères incorrects.

Utilisez ▲ ou ▼ pour déplacer le curseur dans le texte pour insérer ou supprimer le texte.

LETTRES MAJUSCULES & MINUSCULES

Appuyez sur [L] pour passer des majuscules aux minuscules

Le nombre maximum de caractères dans un SMS est de 160. L'écran affiche un décompte de caractère de 160 à 0 (sauf si la taille du message est définie à 612 caractères).

Si l'envoi du SMS a échoué, le message Envoi échoué! s'affiche.

Pour envoyer et recevoir des SMS, vous ne devez pas cacher votre numéro.

Écriture standard de SMS

Avec l'écriture standard de SMS, vous pouvez entrer un mot en appuyant sur chaque touche de lettre, un nombre de fois différent pour afficher le caractère sur l'écran. Par exemple, pour écrire le mot "Hello", appuyez sur [L] deux fois, sur [2] deux fois, sur [3] trois fois, sur [3] trois fois et sur [6] trois fois.

Recevoir et lire des SMS

Votre D1111 peut enregistrer jusqu'à 50 SMS dans les boîtes d'envoi, les boîtes de brouillons et les boîtes de réception du combiné.

Lorsque vous recevez un nouveau SMS, l'icône 📧 s'affiche avec Vous avez X nouveaux messages.

EST-CE QUE DEUX STATIONS DE BASE SONT CONNECTÉES À LA MÊME LIGNE TÉLÉPHONIQUE ?

Si deux stations de base sont branchées sur la même ligne, il est possible que vous rencontriez des problèmes pour recevoir des SMS. Normalement, une seule base pouvant réceptionner des SMS (DECT ou sans fil) peut être raccordée dans toute ligne.

Si vous souhaitez utiliser deux stations de base et recevoir des messages écrits, vous devez supprimer un numéro de centre SMS de l'une des stations de base. Reportez-vous à la procédure décrite à la page 22.

Cela permet d'envoyer des SMS via l'une ou l'autre base mais les SMS ne seront reçus que sur la base dans laquelle le numéro de centre SMS est activé.

Si la base, dans laquelle le numéro de centre SMS est activé, est un téléphone DECT, tous les combinés souscrits à celle-ci pourront recevoir des SMS.

ALERTE DE MÉMOIRE PLEINE

Si les boîtes SMS sont pleines lorsque vous essayez d'écrire un nouveau message, l'écran affiche Mémoire pleine Supprimer mess. Vous devez supprimer des messages avant de pouvoir écrire et envoyer un nouveau message.

Lire un nouveau SMS

Les messages reçus sont stockés dans la boîte de réception.

1. La boîte de réception est ouverte et la liste des messages s'affiche. Si vous appuyez sur Retour le message est stocké dans la boîte de réception pour être lu ultérieurement.
2. Dans la boîte de réception, faites défiler ▲ (vers les messages plus récents) ou ▼ (vers la liste des messages plus récents) dans la liste des messages.
3. Mettez en évidence le message que vous souhaitez lire et appuyez sur Lire ou sur Retour pour revenir au menu des SMS.
4. Appuyez sur [L] pour revenir à l'écran de veille.

Lire, avancer, supprimer, voir et enregistrer les numéros des SMS dans la boîte de réception

Lorsque vous voyez l'alerte du nouveau message et que vous appuyez sur Retour, le message est enregistré dans la boîte de réception et peut être lu ultérieurement.

1. Pour ouvrir la boîte de réception, appuyez sur Menu, SMS s'affiche. Appuyez sur Sélection.
2. Faites défiler jusqu'à Boîte d'envoi et appuyez sur Sélection. Si vous avez des nouveaux messages (indiqués par un point vert), vous serez directement dirigé vers la Boîte d'envoi, sinon, faites défiler jusqu'à Boîte d'envoi et appuyez sur Sélection.
3. Faites défiler ou jusqu'au message souhaité et appuyez sur Lire. Faites défiler ou dans le message.
4. Appuyez sur Options et faites défiler ou jusqu'à:

Répondre	Appuyez sur Sélection. Ecrivez votre réponse puis appuyez sur Options et sélectionnez Envoyer.
Faire suivre	Appuyez sur Sélection. Le SMS s'affiche. Appuyez sur Options. L'écran met en évidence Envoyer. Appuyez sur Sélection. et entrez un numéro ou pour rechercher le numéro, puis appuyez sur Envoyer.
Détails SMS	Vous pouvez identifier l'expéditeur et l'appeler. Appuyez sur Sélection., le numéro de l'expéditeur s'affiche. Appuyez sur Appeler pour composer le numéro.
Utiliser numéro	Pour appeler l'expéditeur, appuyez sur Sélection. L'écran affiche Appel. Appuyez sur Sélection. pour appeler l'expéditeur OU pour enregistrer le numéro, faites défiler pour Sauver et appuyez sur Sélection. Entrez un nom et appuyez sur OK, modifiez le numéro si besoin et appuyez sur Sauver. Faites défiler ou jusqu'à la mélodie souhaitée et appuyez sur Sélection. Le numéro est enregistré dans le répertoire.
Supprimer	Appuyez sur Sélection. Appuyez sur Oui pour confirmer ou sur Non pour annuler.

Modifier ou envoyer des SMS dans la boîte de Brouillons

Si vous sauvegardez un message devant être terminé ou envoyé ultérieurement, il sera stocké dans dans la boîte de Brouillons. Seul un message peut être enregistré dans chaque boîte de Brouillons d'un utilisateur.

1. Pour ouvrir la boîte de Brouillons, appuyez sur Menu, SMS s'affiche. Appuyez sur Sélection.
2. Faites défiler jusqu'à Brouillons et appuyez sur Sélection.
3. Appuyez sur Modifier pour modifier le contenu de votre message.
4. Appuyez sur Options et faites défiler ou pour Envoyer, Sauver, Insérer symbole, Insérer icône et Insérer modèle.
5. Lors de l'envoi d'un message, l'écran affiche Envoi SMS en cours puis Message envoyé.

Faire suivre ou supprimer des SMS dans la boîte d'envoi

La boîte d'envoi de votre D1111 est identique à une liste de numéros Bis. Il stocke une copie de 5 messages envoyés maxi. Lorsque la boîte d'envoi est pleine, un nouveau message remplace l'ancien.

1. Pour ouvrir la boîte d'envoi, appuyez sur Menu, SMS s'affiche. Appuyez sur Sélection. Faites défiler jusqu'à Boîte d'envoi et appuyez sur Sélection.
2. Faites défiler ou jusqu'au message souhaité et appuyez sur Lire. Faites défiler ou dans le message.
3. Appuyez sur Options et faites défiler ou jusqu'à:

Faire suivre	Appuyez sur Sélection. Le SMS s'affiche. Appuyez sur Options. L'écran met en évidence Envoyer. Appuyez sur Sélection. et entrez le numéro ou appuyez sur Recherch pour rechercher dans le répertoire. Lorsque le numéro est saisi, appuyez sur Envoyer.
Supprimer	Appuyez sur Sélection. et appuyez sur Oui pour confirmer ou sur Non pour annuler.
	4. Appuyez sur pour revenir à l'écran de veille.

Modifier les modèles

Vous pouvez enregistrer les modèles dans votre message préféré, avec un nombre de caractères n'excédant pas 32. Vous pouvez enregistrer jusqu'à 3 modèles

1. Appuyez sur Menu, SMS s'affiche. Appuyez sur Sélection. et faites défiler jusqu'à Modèles et appuyez sur Sélection.
2. Faites défiler ou jusqu'au modèle souhaité et appuyez sur Options.

Modifier	Appuyez sur Sélection. Appuyez sur Effacer pour supprimer les caractères. Entrez votre SMS modèle et appuyez sur Sauver.
Supprimer	Appuyez sur Sélection. Appuyez sur Oui pour confirmer ou sur Non pour annuler.
	3. Appuyez sur pour revenir à l'écran de veille. Si vous supprimez un modèle sans remplacer le texte, il est marqué comme Vide.

Supprimer des SMS

1. Appuyez sur Menu, SMS s'affiche. Appuyez sur Options et faites défiler jusqu'à Supprimer SMS et appuyez sur Sélection.
2. Faites défiler ou jusqu'à Boîte réception, Brouillons, Boîte d'envoi ou Tous les SMS et appuyez sur Sélection.
3. Appuyez sur Oui pour confirmer ou sur Non pour annuler.
4. Appuyez sur Retour pour revenir à l'écran de veille.







La sélection de Tous les SMS supprime tous les messages enregistrés dans vos boîtes de réception, d'envoi et de brouillons.

Numéros de centre SMS





Pour envoyer ou recevoir des SMS, vous avez besoin du numéro de téléphone du centre SMS de votre réseau. Si vous supprimez accidentellement les numéros de centre émission et réception de SMS, vous devrez les entrer de nouveau pour permettre le fonctionnement du service SMS. Vous pouvez entrer jusqu'à 4 numéros de centre SMS - deux centres réception et deux centre émission.

Si plusieurs "Centre de serveur" sont stockés dans votre D1111, vous devrez sélectionner celui que vous souhaitez utiliser pour l'envoi (consultez la section suivante).

Ajouter ou changer les numéros de Centre de SMS





1. Appuyez sur **Menu**, SMS s'affiche. Appuyez sur **Sélect.**, faites défiler  ou  jusqu'à **Réglages SMS** et appuyez sur **Sélect.**.
2. Centres SMS est mis en évidence, appuyez sur **Sélect.**.
3. Appuyez sur  ou sur  jusqu'à **Centres réception** ou **Centre émission** et appuyez sur **Sélect.**.
4. Faites défiler  ou  jusqu'à **Centre réception 1** ou **Centre réception 2** ou **Centre émission 1** ou **Centre émission 2** et appuyez sur **Sélect.**.
5. Entrez le numéro du centre et appuyez sur **Sauver**.
6. Appuyez sur **Retour** pour revenir au niveau du menu précédent. Pour revenir à l'écran de veille, fermez le rabat ou appuyez sur .

Régler le centre d'émission

1. Appuyez sur **Menu**, SMS s'affiche. Appuyez sur **Sélect.**. Faites défiler  ou  jusqu'à **Réglages SMS** et appuyez sur **Sélect.**.
2. Centres SMS est mis en évidence, appuyez sur **Sélect.**.
3. Appuyez à nouveau sur **Sélect.** pour choisir **Numéro émission**.
4. Faites défiler  ou  jusqu'à **Centre réception 1** ou **Centre réception 2** ou **Centre émission 1** ou **Centre émission 2** et appuyez sur **Sélect.**.
5. Appuyez sur **Retour** pour revenir au niveau du menu précédent.



Tonalité d'alerte SMS



Lorsque vous recevez un SMS, la tonalité d'alerte SMS retentit. Ces bips peuvent être activés ou désactivés.

1. Appuyez sur **Menu**, SMS s'affiche. Appuyez sur **Sélect.**. Faites défiler  jusqu'à **Réglages SMS**. et appuyez sur **Sélect.**.
2. Faites défiler  jusqu'à **Alerte SMS** et appuyez sur **Sélect.**.
3. Faites défiler  ou  jusqu'à **Activé** ou **Désactivé** puis appuyez sur **Sélect.**.
4. Appuyez sur **Retour** pour revenir au niveau du menu précédent.

Régler la taille du SMS

La longueur standard d'un SMS est de 160 caractères. Vous pouvez régler la taille du SMS jusqu'à 612 caractères ; le SMS sera alors envoyé par 4 SMS avec lien, chacun contenant 160 caractères maximum.

1. Appuyez sur **Menu**, SMS s'affiche. Appuyez sur **Sélect.**. Faites défiler  jusqu'à **Réglages SMS**. et appuyez sur **Sélect.**.
2. Faites défiler  jusqu'à **Taille SMS** et appuyez sur **Sélect.**.

3. Faites défiler  ou  pour mettre en évidence 160 ou 612 caractères, appuyez ensuite sur **Sélect.**.
4. Appuyez sur **Retour** pour revenir au niveau du menu précédent.

Zones d'utilisateur

Votre D1111 est pré-réglé pour que tous les SMS soient accessibles à chaque utilisateur ; tous les messages envoyés et reçus sont stockés dans une "Boîte commune".





Pour conserver le caractère privé de vos SMS, vous pouvez enregistrer jusqu'à 4 zones d'utilisateur personnelles protégées par un code PIN (sous-adresses). Chaque zone d'utilisateur personnelle a sa propre boîte de réception et d'envoi qui ne sont accessibles que par la saisie d'un code PIN correct.

Vous pouvez également conserver une sous-adresse de boîte commune pour les SMS entrants qui ne sont pas à caractère privé.

Ajouter une boîte d'utilisateur

Si vous configurez des boîtes d'utilisateurs personnelles, vous devez communiquer aux personnes votre numéro de zone d'utilisateur. Ils doivent mettre le numéro de la zone d'utilisateur approprié à la fin de votre numéro de téléphone lorsqu'ils vous envoient un SMS. S'ils n'incluent pas le numéro de zone d'utilisateur, les messages seront stockés dans la boîte commune et seront accessibles à tous les utilisateurs de votre D1111.



Le numéro de boîte ne peut être que des numéros inclus entre 0 et 9 mais doit être différent d'un autre numéro de boîte d'utilisateur ou du numéro de la boîte commune ou publique.

1. Appuyez sur **Menu**, SMS s'affiche. Appuyez sur **Sélect.**. Faites défiler  jusqu'à **Réglages SMS**. et appuyez sur **Sélect.**.
2. Faites défiler  jusqu'à **Utilisateurs** et appuyez sur **Sélect.**.
3. Utilisateur 1 est mis en évidence. Faites défiler  ou  pour sélectionner un autre Utilisateur.
4. Appuyez sur **Options**. **Modifier** est mis en évidence. Appuyez sur **Sélect.**.
5. Entrez le nom d'utilisateur (8 caractères maximum) et appuyez sur **Sauver**.
6. Utilisez le numéro de boîte à un chiffre ou entrez votre propre numéro de boîte à un chiffre et appuyez sur **Sauver**.
7. Entrez un code PIN de boîte SMS à 4 chiffres et appuyez sur **Sauver**.
8. Confirmez le mot de passe et appuyez sur **Sauver**.





9. Appuyez sur **Retour** pour revenir au niveau du menu précédent.

Ouvrir et lire un SMS







Après que les boîtes aient été enregistrées, lorsque vous ouvrez le menu **SMS**, les boîtes SMS occupées s'affichent. Vous pouvez ouvrir la boîte commune sans qu'il soit nécessaire de saisir un mot de passe mais chaque zone d'utilisateur exige que vous saisissiez le code PIN à 4 chiffres.

1. L'écran affiche **Vous avez X nouveaux messages**.
2. Appuyez sur **Lire**. Les boîtes s'affichent. Les boîtes avec les nouveaux messages sont marquées de points verts.
3. Faites défiler  jusqu'à la boîte souhaitée et appuyez sur **Sélect.**.
4. Entrez le code PIN de boîte SMS à 4 chiffres et appuyez sur **Sauver**.
5. Faites défiler  ou  jusqu'au message souhaité et appuyez sur **Lire**.

Ou









1. Si vous avez déjà appuyé sur **Retour**, l'écran affiche .
2. Appuyez sur **Menu**, l'icône du texte s'affiche. Appuyez sur **Sélect.**. Les boîtes avec les nouveaux messages sont marquées de points verts.
3. Faites défiler  jusqu'à la boîte souhaitée et appuyez sur **Sélect.**.
4. Entrez le code PIN de boîte SMS à 4 chiffres et appuyez sur **Sauver**.
5. Faites défiler  jusqu'à **Boîte d'envoi** et appuyez sur **Sélect.**.
6. Faites défiler  ou  jusqu'au message souhaité et appuyez sur **Lire**.

Modifier une boîte d'utilisateur





1. Appuyez sur **Menu**, SMS s'affiche. Appuyez sur **Sélect.**. Faites défiler  jusqu'à la boîte que vous souhaitez modifier et appuyez sur **Sélect.**.
2. Entrez les 4 chiffres du mot de passe PIN de la boîte SMS et appuyez sur **OK**.
3. Faites défiler  ou  jusqu'à **Réglages SMS** et appuyez sur **Sélect.**.
4. Faites défiler  ou  jusqu'à **Utilisateurs** et appuyez sur **Sélect.**.
5. Faites défiler  ou  jusqu'à la boîte d'utilisateur que vous souhaitez modifier et appuyez sur **Options**.
6. **Modifier** est mis en évidence, appuyez sur **Sélect.**.
7. Entrez le code PIN de boîte et appuyez sur **OK**.
8. Entrez le nouveau nom et appuyez sur **Sauver**.

- Entrez le nouveau numéro de boîte à 1 chiffre et appuyez sur **Sauver**.
- Entrez le mot de passe à 4 chiffres de la boîte SMS et appuyez sur **Sauver**.
- Confirmez le mot de passe à 4 chiffres et appuyez sur **Sauver**.
- Appuyez sur **Retour** pour revenir au niveau du menu précédent ou sur  pour revenir à l'écran de veille.

Supprimer une boîte d'utilisateur

- Appuyez sur **Menu**, SMS s'affiche. Appuyez sur **Sélect.**. Faites défiler  jusqu'à la boîte que vous souhaitez modifier et appuyez sur **Sélect.**.
- Entrez les 4 chiffres du mot de passe PIN de la boîte SMS et appuyez sur **OK**.
- Faites défiler  ou  jusqu'à **Réglages SMS** et appuyez sur **Sélect.**.
- Faites défiler  ou  jusqu'à **Utilisateurs** et appuyez sur **Sélect.**.
- Faites défiler  ou  jusqu'à la boîte d'utilisateur que vous souhaitez supprimer et appuyez sur **Options**.
- Faites défiler  jusqu'à **Supprimer** et appuyez sur **Sélect.**.
- Appuyez sur **Oui** pour confirmer ou sur **Non** pour annuler.
- Entrez le code PIN de boîte et appuyez sur **OK**.
- Appuyez sur **Retour** pour revenir au niveau du menu précédent ou sur  pour revenir à l'écran de veille.

Régler la sous-adresse de la boîte commune

- Appuyez sur **Menu**, SMS s'affiche. Appuyez sur **Sélect.**.
- Faites défiler  ou  jusqu'à **Réglages SMS** et appuyez sur **Sélect.**.
- Faites défiler  jusqu'à **Numéro boîte SMS** et appuyez sur **Sélect.**.
- Entrez le numéro de boîte à 1 chiffre souhaité et appuyez sur **Sauver**. Si vous entrez un numéro déjà utilisé, un bip d'erreur est émis. Entrez un numéro différent.
- Appuyez sur **Retour** pour revenir au niveau du menu précédent ou sur  pour revenir à l'écran de veille.

14. Utiliser des combinés supplémentaires

Vous pouvez utiliser jusqu'à cinq combinés supplémentaires D1111 avec votre base D1111 pour étendre le système téléphonique sans qu'il soit nécessaire d'installer des rallonges pour chaque nouveau téléphone.

Votre combiné D1111 peut également être souscrit à 3 autres bases maximum. Vous pouvez alors sélectionner la base que vous préférez utiliser.





Si vous avez acheté un pack multiple D1111, tous les combinés supplémentaires sont livrés pré-souscrits à la base.

Si vous avez acheté un combiné supplémentaire séparément, vous devez le souscrire à votre base D1111 avant de pouvoir l'utiliser.

Souscrire un combiné supplémentaire

A la base:

- Appuyez et maintenez la touche  appuyée pendant 2 secondes jusqu'à ce que la base commence à clignoter. La base reste en mode de souscription pendant 90 secondes. Au combiné:





- Si le combiné est nouveau, l'écran affiche **Souscrire comb.**. Appuyez sur **Menu**. Faites défiler  jusqu'à **Souscription**. Appuyez sur **Sélect.**.
Ou
Si le combiné est déjà souscrit à une autre base, l'écran de veille s'affiche. Appuyez sur **Menu**, faites défiler  ou  jusqu'à **Souscription** et appuyez sur **Sélect.**.
- Souscrire combiné** est mis en évidence. Appuyez sur **Sélect.**.
- Les bases s'affichent. Si nécessaire, faites défiler  ou  jusqu'à la nouvelle base à laquelle vous souhaitez souscrire votre combiné D1111 et appuyez sur **Sélect.**.
- Entrez le code PIN système et appuyez sur **OK**. (Réglage par défaut = 0000)
- L'écran affiche **Recherche base X** (X est le numéro de base choisi) puis **Combiné souscrit**.
Le combiné est automatiquement assigné au numéro disponible suivant du combiné.

Si la souscription a échoué la première fois, répétez le processus au cas où la période de souscription de la base a dépassé le temps prévu.

La souscription échoue si 5 combinés sont déjà souscrits à la base. Vous devez désouscrire un autre combiné avant d'en souscrire un nouveau.







Sélectionner une base

Si votre combiné D1111 est souscrit à plusieurs bases, vous pouvez sélectionner la base à utiliser.

- Appuyez sur **Menu**, faites défiler  ou  jusqu'à **Souscription** et appuyez sur **Sélect.**.
- Faites défiler  jusqu'à **Sélection base** et appuyez sur **Sélect.**.
- Tous les numéros de la base s'affichent. (**Occupé**) est ajouté aux bases auxquelles le combiné était précédemment souscrit. Faites défiler  ou  jusqu'à la base souhaitée et appuyez sur **Sélect.**.
- L'écran affiche **Recherche base...** l'écran de veille s'affiche ensuite pour cette base.

Désouscrire un combiné

Utilisez un combiné pour désouscrire un autre combiné. Vous ne pouvez désouscrire le combiné que vous utilisez.

- Appuyez sur **Menu**, faites défiler  ou  jusqu'à **Souscription** et appuyez sur **Sélect.**.
- Faites défiler  jusqu'à **Désouscrire** et appuyez sur **Sélect.**.
- Entrez le code PIN système et appuyez sur **OK**. (Réglage par défaut = 0000)
- Faites défiler  ou  jusqu'au combiné que vous souhaitez désouscrire et appuyez sur **Sélect.**.
- Appuyez sur **Oui** pour confirmer ou sur **Non** pour annuler.
- Appuyez sur **Retour** pour revenir au niveau du menu précédent ou sur  pour revenir à l'écran de veille.

15. Aide

Le téléphone ne fonctionne pas

- Avez-vous installé correctement les piles ?
- Vérifiez que l'alimentation secteur est correctement connectée.

Pas de tonalité

- Est-ce que le cordon téléphonique de la base est branché dans la prise téléphonique ?
- Vérifiez que l'alimentation secteur est correctement raccordée à la base et au(x) chargeur(s) du combiné.
- Utilisez exclusivement le cordon d'alimentation fourni avec le téléphone.

Impossible d'appeler vers l'extérieur ou de recevoir des appels

- Vérifiez que l'alimentation secteur est correctement connectée.
- Les piles doivent être rechargées.
- Y a-t-il eu une coupure de courant ? Si oui, reposez le combiné sur la base pendant 10 secondes et essayez de nouveau. Si l'appareil ne fonctionne toujours pas, débranchez les piles et l'alimentation secteur pendant 10 minutes, reconnectez-les et essayez à nouveau.

Vous entendez la tonalité mais le téléphone n'effectue pas de composition automatique

- Vous devez remplacer le mode de numérotation de fréquences vocales à numérotation décimale, reportez-vous à la page 12.
- Si vous êtes connecté à un standard, vérifiez si vous devez composer un code d'accès.

Le combiné ne sonne pas

- Le volume de la mélodie est peut-être désactivé, reportez-vous à la page 11.
- Vérifiez que l'alimentation secteur est correctement branchée.
- Vérifiez que le cordon téléphonique est connecté.
- Assurez-vous que le combiné est souscrit à la base, reportez-vous à la page 24.

Pas d'affichage

- Les piles sont peut-être vides, usées ou mal insérées. Rechargez ou remplacez les piles.

🔊 L'icône clignote

- Est-ce que le combiné est correctement souscrit à la base, reportez-vous à la page 24.
- Vérifiez que l'alimentation secteur est correctement raccordée.

- Vérifiez que le combiné se situe dans la zone de couverture de la base.
- Le niveau des piles est faible, placez le combiné sur la base/le chargeur pour les recharger.

🔋 L'icône ne défile pas

- Essayez de nettoyer les contacts de rechargement.
- Vérifiez que l'alimentation secteur est correctement raccordée.

Vous entendez la tonalité d'occupation lorsque vous appuyez sur

- Assurez-vous que le combiné se situe dans la zone de couverture de la base.
- Un autre combiné souscrit à la base D1111 peut être en ligne.

Le répondeur n'enregistre aucun message

- La mémoire est peut-être pleine. Lisez et supprimez les anciens messages, reportez-vous à la page 19.

Les messages du répondeur ne comportent pas de date ni d'heure

- Avez-vous réglé la date et l'heure ? Reportez-vous à la page 14.

Le numéro/le nom de l'appelant ne s'affiche pas

- Êtes-vous abonné à un service d'identification de l'appelant auprès de votre fournisseur de réseau ? Reportez-vous à la page 15.
- L'appelant a peut-être caché son numéro.
- Un nom/numéro exact n'a pas été trouvé dans votre répertoire. Vérifiez que vous avez enregistré le code numéroté STD complet.

Impossible de souscrire un combiné à la base

- Vous pouvez souscrire un nombre total de 5 combinés à votre base D1111 et vous pouvez souscrire votre combiné D1111 jusqu'à 4 bases. Vérifiez que ces seuils ne sont pas dépassés.
- Vérifiez que vous avez correctement saisi le code PIN (le code PIN par défaut est 0000).
- Vérifiez que vous êtes situé à au moins un mètre d'un autre équipement électrique pour éviter des interférences au moment de la souscription.

La base ne sonne pas mais les voyants s'allument

- Avez-vous correctement branché la ligne téléphonique ?
- Est-ce que la mélodie de la base est désactivée ?
- La ligne ou la prise est peut-être défectueuse. Essayez d'utiliser une autre prise ou une autre ligne.

Des bourdonnements sont émis dans le téléphone ou sur un autre équipement électrique situé à proximité

- Parfois, votre D1111 peut interférer avec un autre équipement électrique s'il est situé trop près de celui-ci. Il est recommandé de positionner votre D1111 à une distance d'au moins un mètre d'autres appareils électriques ou de tous obstacles métalliques pour minimiser tout risque d'interférence.

Problèmes pouvant survenir avec les SMS

Les SMS ne peuvent être envoyés et l'écran affiche

- L'alimentation électrique de la station de base ou le cordon téléphonique sont peut-être mal branchés. Vérifiez que l'alimentation électrique de la station de base est branchée dans la prise d'alimentation et que le téléphone est raccordée à la prise téléphonique murale.
- La ligne peut être défectueuse. Vérifier que la ligne téléphonique fonctionne correctement.
- Vous avez peut-être supprimé par erreur le numéro du serveur. Reportez-vous à la page 22 relative aux instructions décrivant la procédure de saisie du numéro.

Impossible d'envoyer un SMS

- Les numéros du centre réception et émission SMS sont pré-programmés. Si vous avez besoin de les changer, consultez "Ajouter ou changer les numéros de Centre de SMS" en page 23 ou contactez votre fournisseur de service.

Impossible de recevoir un SMS

- Chez certains opérateurs, vous ne pourrez pas recevoir de messages texte avant d'avoir envoyé un premier message.
- Plusieurs appareils de radiomessagerie sont raccordés à la ligne. Retirez les autres appareils.
- Vérifiez que le numéro du centre SMS est correct.
- Vérifiez que vous êtes abonné au service d'identification de l'appelant et que ce dernier est activé. Vous pouvez le vérifier en notant si votre téléphone affiche le numéro de l'appelant lorsque vous recevez un appel entrant.
- Si vous utilisez des zones d'utilisateur personnelles, assurez-vous que vous avez transmis aux personnes votre numéro de zone d'utilisateur et qu'ils l'ont enregistré à la fin de votre numéro de téléphone, lors de l'envoi d'un SMS.

Un bip d'erreur est toujours audible

- Vous avez enfoncé la mauvaise touche dans une séquence. Vérifiez les invites s'affichant sur l'écran ou consultez les instructions de ce guide d'utilisation.

16. Informations générales

IMPORTANT

Cet appareil n'est pas conçu pour effectuer des appels d'urgence en cas de coupure de courant. Vous devez donc prévoir une alternative pour appeler les services d'urgence.

Cet appareil est destiné à être utilisé sur des réseaux téléphoniques analogiques publics et des standards privés en France.

Informations sur la sécurité et sur les interférences/la compatibilité électromagnétiques

- Utilisez uniquement l'alimentation électrique adaptée à cette gamme de produits. L'utilisation de toute autre alimentation électrique pourrait annuler la garantie et endommager le téléphone.
- Utilisez uniquement les piles rechargeables fournies.
- N'ouvrez pas le combiné (sauf pour remplacer les piles) ou la base. Ceci pourrait vous exposer à des chocs électriques ou autres risques.
- Les ondes radio entre le combiné et la base peuvent provoquer des interférences sur les prothèses auditives.
- Votre produit peut provoquer des interférences avec d'autres appareils électriques tels que : postes de radio et télévision, horloges/réveils et ordinateurs, s'il est placé trop près de ceux-ci.
Nous vous recommandons de placer votre produit à au moins un mètre de tels appareils afin d'éviter tout risque d'interférence.
- Toutes les piles peuvent provoquer des dégâts et/ou blessures si des matériaux conducteurs tels que bijoux, clés ou chaînes sont mis en contact avec les bornes. Le matériau conducteur peut provoquer un court-circuit et chauffer. Soyez prudent(e) en manipulant des piles chargées, en particulier lorsque vous les mettez dans une poche, un sac, ou tout autre objet contenant des objets métalliques.
- Ne jetez jamais les piles dans le feu. Il existe un sérieux risque d'explosion et/ou d'émission de substances chimiques très toxiques.
- Il est recommandé de demander les conseils d'un expert qualifié avant d'utiliser ce produit au voisinage d'équipements médicaux d'urgence ou de soins intensifs.
- Appareils médicaux

- **Stimulateurs cardiaques (pacemakers) :** L'Advanced Medical Technology Association (AdvaMed) recommande de maintenir une distance minimum de 15 cm (6 pouces) entre un appareil sans fil tenu à la main et un stimulateur cardiaque. Ces recommandations sont conformes à celles de la Food and Drug Administration des États-Unis.
- **Les personnes portant un stimulateur cardiaque doivent :**
 - TOUJOURS tenir l'appareil sans fil à plus de 15 cm de leur stimulateur, quand cet appareil est ALLUMÉ.
 - Ne pas transporter l'appareil sans fil dans une poche de poitrine.
 - Utiliser l'oreille opposée au stimulateur afin de réduire les interférences potentielles.
 - ÉTEINDRE immédiatement l'appareil sans fil si vous suspectez des interférences.
- **Appareils auditifs**
Certains appareils de radio numériques sans fil peuvent interférer avec certains appareils auditifs. Si de telles interférences se produisent, consultez le fabricant de votre appareil auditif afin d'envisager d'autres solutions.
- **Autres appareils médicaux**
Si vous utilisez un autre appareil médical, consultez le fabricant de cet appareil afin de savoir si l'appareil est correctement isolé contre l'énergie des ondes radio. Votre médecin peut peut-être vous aider à obtenir ces informations.

Nettoyage

- Nettoyez le combiné et la base (ou le chargeur) avec un chiffon humide ou un linge antistatique.
- N'utilisez jamais de produits de nettoyage domestiques : ceci pourrait abîmer l'appareil. N'utilisez jamais un chiffon sec, ceci pourrait provoquer une décharge d'électricité statique.

Environnement

- N'exposez jamais le produit directement au soleil.
- Le combiné peut chauffer pendant la charge des piles ou après une longue utilisation. Ceci est normal. Néanmoins, nous vous recommandons de ne pas poser l'appareil sur un meuble ancien ou vernis.
- Ne posez pas votre appareil sur un tapis ou autre matériau pouvant relâcher des fibres, et assurez-vous que l'air circule librement sur toutes ses faces.
- N'immergez pas votre produit et ne l'utilisez pas dans des endroits humides tels que salles de bains.
- N'exposez pas votre produit au feu, aux substances explosives ou à tout autre environnement dangereux.

- Votre téléphone peut éventuellement être endommagé par la foudre. Nous vous recommandons de débrancher l'alimentation électrique et le cordon téléphonique pendant un orage.

Instructions relatives à l'élimination des produits usagés

- **Directive européenne concernant les Déchets d'Équipements Électriques et Électroniques (DEEE)**
Conformément à la Directive DEEE, le symbole d'une poubelle roulante barrée d'une croix signifie que les consommateurs et utilisateurs des pays de l'Union Européenne (UE) ne doivent pas jeter les appareils ou accessoires électroniques ou électriques usagés dans les ordures ménagères. Les consommateurs et utilisateurs des pays de l'Union Européenne doivent se renseigner auprès du représentant ou du service après-vente local de leur fournisseur en ce qui concerne le système de collecte des déchets de leur pays.
- La directive 2002/96/CE concernant les Déchets d'Équipements Électriques et Électroniques (DEEE) a été mise en place afin d'assurer que les produits soient recyclés en utilisant les meilleures techniques disponibles de traitement, de valorisation et de recyclage, et ainsi concourir à la protection de l'environnement et de la santé humaine, et à la réduction des décharges.

Instructions relatives à l'élimination des produits usagés pour les usagers domestiques

Lorsque vous n'avez plus besoin de votre produit, enlevez les piles et éliminez-les, ainsi que le produit lui-même, conformément à la réglementation locale. Pour plus d'informations, contactez les autorités locales ou votre détaillant.

Instructions relatives à l'élimination des produits usagés pour les usagers non domestiques

Les commerces et industries doivent contacter leurs fournisseurs et vérifier les termes et conditions de leur contrat d'achat afin de s'assurer que ce produit n'est pas mélangé à d'autres déchets industriels.

Informations de garantie

Le concessionnaire ou détaillant agréé Motorola qui vous a vendu le produit s'engage à respecter le contrat de garantie du produit.

Veillez rapporter votre appareil à votre concessionnaire ou détaillant pour bénéficier de cette garantie. Ne renvoyez pas votre produit à Motorola. Pour pouvoir bénéficier de la garantie, vous devrez présenter la facture ou toute autre preuve d'achat datée. Le numéro de série doit aussi être clairement visible sur l'appareil. La garantie sera nulle si le type ou le numéro de série du produit ont été altérés, effacés, enlevés ou sont illisibles.

Exclusions

- Les défauts et dommages engendrés par une utilisation du produit dans des conditions autres que normales et habituelles ou ne respectant pas les instructions mentionnées dans ce manuel d'utilisation.
- Les défauts et dommages occasionnés par une utilisation malveillante, un accident ou une négligence.
- Les défauts ou dommages causés par des tests, un fonctionnement, une maintenance, des réglages inappropriés ou par toute altération ou modification, de quelque nature que ce soit.
- Une défaillance ou des dommages causés aux antennes sauf si ceux-ci sont directement causés par des défauts de fabrication ou de main d'oeuvre.
- Les produits démontés ou réparés de telle sorte qu'ils compromettent les performances ou empêchent une inspection adéquate et la mise en place de tests pour vérifier le bien-fondé de la réclamation au titre de la garantie.
- Défauts ou dégâts imputables à la portée.
- Défauts ou dégâts occasionnés par l'humidité, les liquides ou les déversements.
- Toutes les surfaces plastiques et les autres parties externes exposées qui sont rayées ou endommagées, dans le cadre d'une utilisation normale.
- Produits loués sur une base temporaire.
- Maintenance périodique et réparation ou remplacement des pièces dans le cadre d'une utilisation et d'une usure normale.

Informations techniques

Combien de téléphones puis-je avoir ?

Tous les équipements téléphoniques disposent d'un Nombre d'Équivalence de Sonnerie (REN) qui sert à calculer le nombre d'équipements pouvant être connectés à une seule ligne

téléphonique. Le REN de votre D1111 est 1 ; le REN maximum autorisé est 4. Si le REN 4 est dépassé, il se peut que les téléphones ne sonnent pas. Même si le REN est inférieur à 4, la sonnerie de différents types de téléphones n'est pas assurée.

Tout combiné et chargeur supplémentaire que vous souscrivez doit avoir un REN de 0.

R&TTE

Ce produit est conçu pour être connecté au réseau téléphonique public et aux standards compatibles en France.

Cet appareil est conforme aux exigences essentielles sur les équipements de radio et les équipements de terminaux de télécommunication de la directive 1999/5/CE, y compris la conformité aux normes ICNIRP sur l'exposition à l'énergie électromagnétique.

Déclaration de conformité

Motorola déclare par la présente que ce produit est conforme aux exigences essentielles et aux autres dispositions pertinentes de la directive 1999/5/CE.

Vous pouvez consulter la déclaration de conformité pour cette gamme de produits sur notre site Internet. : <http://www.motorola.com/eu/radios/technicaldocumentation>

Connexion à un standard

Ce produit est conçu pour être connecté au réseau téléphonique public et aux standards compatibles en France.

Insérer une pause

Avec certains standards, après avoir entré le code d'accès, vous devez peut-être attendre que le standard obtienne une ligne extérieure et vous devez de ce fait insérer une pause dans la séquence de numérotation.

Maintenez appuyée la touche  pour insérer une pause (P) avant de saisir le numéro de téléphone.

Vous devrez peut-être aussi insérer une pause en stockant des numéros internationaux ou des numéros de cartes de paiement.

Rappel

Vous devrez peut-être utiliser la fonction de rappel si vous êtes connecté à un standard/PABX (Private Automatic Branch Exchange) ; pour plus d'informations, renseignez-vous auprès du fournisseur de votre PABX.

17. Fixation murale

IMPORTANT

Avant de fixer le D1111 au mur, vérifiez que vous ne percez pas dans des câbles ou tuyaux dissimulés dans le mur.

Avant de percer, assurez-vous que les câbles d'alimentation et de ligne téléphonique sont suffisamment longs pour atteindre les prises.

1. Utilisez les schémas suivants pour marquer les emplacements de perçage.
- Pour fixer la base au mur, percez deux trous dans le mur à une distance horizontale de 4,5 cm chacun, à l'aide d'un trépan de 8mm.

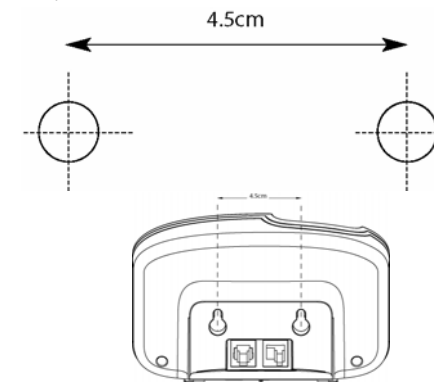

- Pour fixer le chargeur au mur, percez deux trous dans le mur à une distance horizontale de 3.2 cm chacun, à l'aide d'un trépan de 8mm.

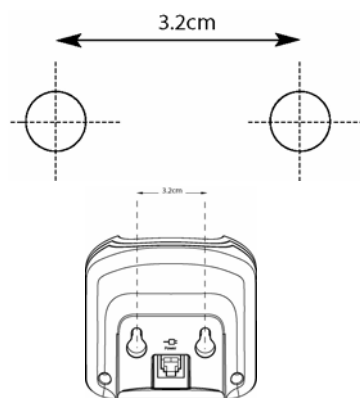

2. Insérez, si nécessaire, les chevilles, puis les vis en les laissant sortir d'environ 5mm du mur sur lequel le téléphone sera fixé.

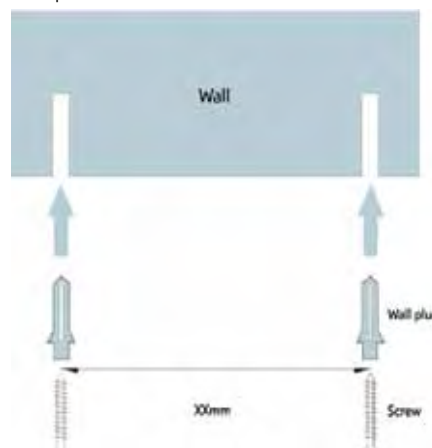

3. Retirez la base/le chargeur du support et positionnez les trous à l'arrière de la base sur les têtes des vis et abaissez précautionneusement la base/le chargeur pour s'assurer que la base/le chargeur est en place.

onedirect®

www.onedirect.fr

Numéro Vert
0 800 72 4000

58 Av de Rivesaltes Appel Gratuit
66240 St Esteve
tel. +33(0)468 929 322
fax +33(0)468 929 333



www.onedirect.es

902 30 32 32

Av Diagonal 618 8º D
08021 Barcelona
tel. +34 93 241 38 90
fax +34 93 241 37 92



www.onedirect.it

02 365 22 990

Via Caracciolo 20
20155 Milano
tel. +39 02 365 22 990
fax +39 02 365 22 991



www.onedirect.pt

800 780 300

Av. da Libertade nº 9 - 7º
1250-139 Lisboa
tel. 800 780 300
fax 800 780 301



www.onedirect.com

0800 70 50 400

Berner Str. 50
60437 Frankfurt / Main
tel. 069 24 75 10 50
fax 069 24 75 10 5 90





MOTOROLA, the Stylized M Logo and all other trademarks indicated as such herein are trademarks of Motorola, Inc. © Reg. U.S. Pat. & Tm. Off.

© Motorola, Inc. 2008



Version 4 (06112008-FR)

