

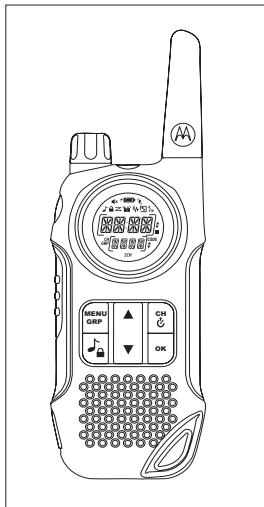

MOTOROLA



Manuel de l'utilisateur TLKR T8

onedirect[®]
www.onedirect.fr
N° Gratuit **0 800 72 4000**

SOMMAIRE

Sécurité et exposition aux fréquences radio	2	Tonalité des touches	11
Caractéristiques	2	Alternat PTT (Bip de confirmation)	12
Commandes et fonctions	3	Économiseur automatique d'énergie	12
Ecran	4	Extinction automatique	12
Contenu de l'emballage	5	Écoute Bébé	12
Installation de la batterie	5	Menu Groupe	13
Niveau de charge et avertissement de batterie faible	5	Fonction d'horloge dans le mode Groupe	13
Pour charger la radio	5	Définir le nom d'identifiant	14
Pour effectuer une charge directe	5	Définir le numéro d'identifiant	14
Pour effectuer la charge avec le bac chargeur	5	Définir l'écoute dans le mode Groupe	14
Charge de la batterie	6	Définir la sonnerie dans le mode Groupe	15
Utilisation de la radio	6	Définir la tonalité des touches dans le mode Groupe	15
Allumer la radio et régler le volume sonore	6	Définir l'Alternat PTT dans le mode Groupe	15
Pour émettre avec votre radio	6	Définir l'extinction automatique dans le mode Groupe	15
Navigation dans le menu	6	Mode Groupe	15
Menu Sélection	7	Fonction du changement de canal automatique	16
Choisir un canal	7	Fonction du changement de canal manuel	16
Choisir un sous-code	7	Définir Appel direct/général	16
Mode Double écoute	8	Définir Appel général	16
Activation Chronomètre	8	Définir Appel Direct	17
Mode Menu	9	Verrouillage du clavier	17
Fonction d'horloge	9	Avertissement de batterie faible	17
Balayage des canaux	10	Éclairage de l'écran	17
Mode Écoute	10	Spécifications	18
Émission avec commande vocale	10	Table des fréquences	18
Émettre une sonnerie	10	Table des codes CTCSS (Hz)	19
Mode de vibration (Vibe)	11	Table des codes DCS	19
Mode SInt (Silence)	11	Informations sur La Garantie	20
		Ce Qui N'est Pas Couvert Par La Garantie	20
		Informations sur Les Droits d'Auteur	20

Sécurité et exposition aux fréquences radio pour portatifs émetteurs-récepteurs



Avertissement

Avant d'utiliser ce produit, lisez les instructions de sécurité présentées dans la brochure « Normes de sécurité et d'exposition à l'énergie de radiofréquence », fournie avec votre radio.

ATTENTION !

Avant d'utiliser ce produit, veuillez lire les informations sur l'exposition à l'énergie électromagnétique et les instructions d'utilisation contenues dans la brochure « Sécurité du produit et exposition à l'énergie électromagnétique » fournie avec votre radio, pour être certain de respecter les limites d'exposition à l'énergie électromagnétique.

Caractéristiques

8 canaux PMR

121 sous-codes (38 codes CTCSS et 83 codes DCS)

Jusqu'à 10 km de portée *

Lampe DEL

Circuit interne VOX

10 tonalités d'avertissement d'appel sélectionnables

Affichage LCD rétroéclairé

Jack pour casque audio optionnel

Alternat PTT, Bip de confirmation

Horloge programmatrice

Écoute Bébé

Balayage des canaux

Double écoute

Verrouillage du clavier

Economie d'énergie

Mode silencieux

Avertissement de batterie faible

Appel de groupe

Appel direct (ID appelant)

Appel général

Changement canal auto

* La portée peut varier selon les conditions topographiques et/ou environnementales.

Commandes et fonctions

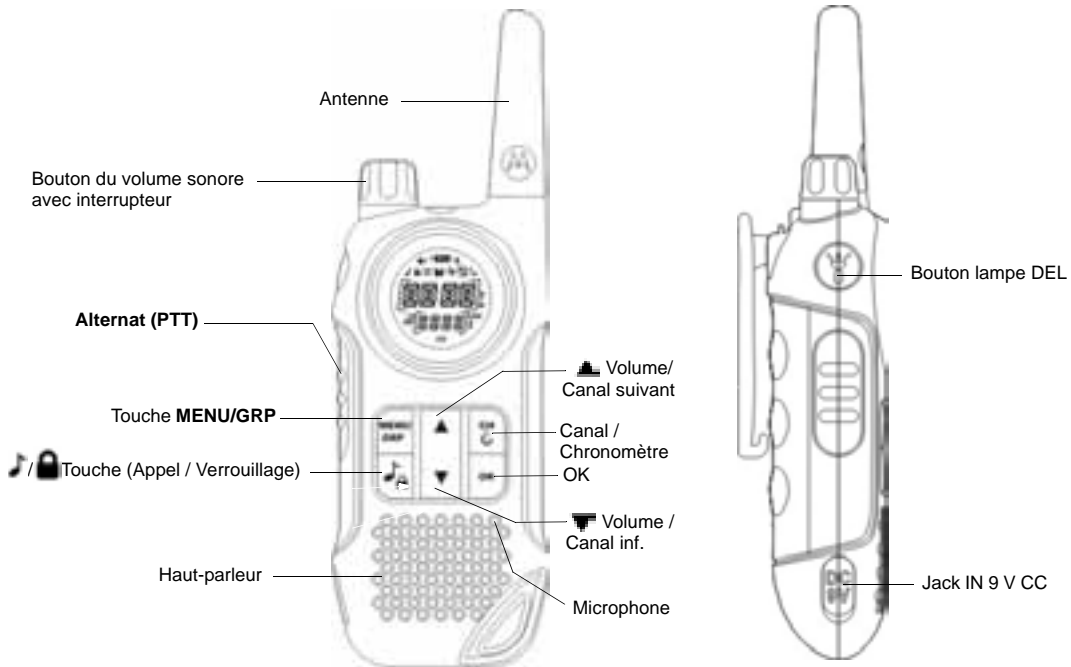

Ecran

1. Indicateur de sélection Heure/Menu/Groupe
2. Indicateur de balayage
3. Indicateur de la tonalité des touches
4. Indicateur de verrouillage du clavier
5. Indicateur du mode silencieux (sonnerie éteinte)
6. Indicateur du niveau de charge
7. Indicateur du niveau de charger
8. Icône Mode Écoute
9. Indicateur du vibreur
10. Icône Écoute Bébé
11. Icône VOX
12. Indicateur d'émission
13. Indicateur de réception
14. Indicateur haut/bas (sélection du mode Menu/Canal)
15. Indicateur de pause (Chronomètre)
16. Indicateur de code (numéro de sous-code)
17. Indicateur haut/bas (numéro de sélection du Groupe/ Sous-code)
18. Indicateur 2CH (canal double)
19. Indicateur de sélection du Groupe/Numéro de sous-code
20. Indicateur GRP (mode Groupe)
21. Indicateur CH (canal principal)
22. Indicateur des deux-points (affichage de l'heure/ chronomètre)

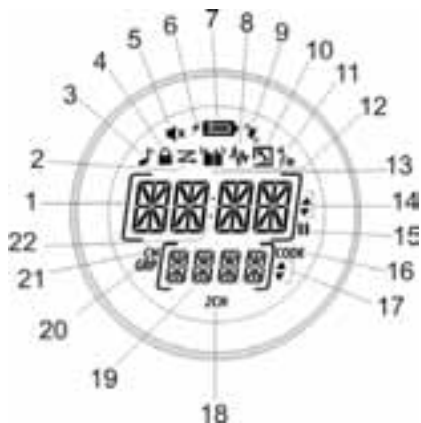

Nous vous félicitons d'avoir choisi une radio TLKR T8. Ce modèle se distingue par sa légèreté et sa durabilité. Vous pouvez l'utiliser pour rester en contact avec la famille, les amis, en randonnée, au ski, ou autres activités de plein air. Ce modèle état de l'art est compact, mais offre un grand nombre de fonctions.

Contenu de l'emballage

L'emballage contient deux radios TLKR T8, deux pinces de ceinture, un bac chargeur, un adaptateur CA, deux supports de batterie, deux packs batteries rechargeables NiMH et ce guide d'utilisation. Vous pouvez utiliser votre radio avec quatre piles alcalines AAA (non fournies).

Installation de la batterie

Votre radio TLKR T8 peut être alimentée par un pack batterie NiMH ou par quatre piles alcalines AAA (non fournies). Si vous choisissez cette dernière option, nous vous conseillons d'utiliser des piles alcalines de haute qualité.

Pour installer le pack batterie NiMH :

1. Vérifiez que la radio est éteinte.
2. Retirez la porte du compartiment en appuyant sur l'onglet situé à sa partie inférieure.
3. Installez le pack batterie NiMH dans le compartiment. Vérifiez que les polarités (symboles + et -) sont respectées, comme indiqué dans le compartiment. Si la batterie n'est pas installée correctement, la radio ne peut pas fonctionner.
4. Remettez en place la porte du compartiment.

Niveau de charge et avertissement de batterie faible

Votre radio est équipée d'un indicateur de charge affiché à l'écran qui vous permet de connaître l'état de la batterie. Lorsque le niveau de la batterie est faible, l'indicateur  clignote. Les batteries rechargeables NiMH doivent être immédiatement chargées.

Pour charger la radio

Si vous utilisez la batterie rechargeable NiMH, vous pouvez recharger deux radios TLKR T8 soit directement, soit avec le bac chargeur fourni.

Vérifiez que la radio est éteinte avant de la mettre dans le bac chargeur. L'indicateur de charge ne peut pas fonctionner correctement lorsque la radio n'est pas éteinte avant d'effectuer une recharge.

Pour effectuer une charge directe :

1. Branchez la prise de l'adaptateur CC au jack IN 9 V CC de la radio. Branchez l'autre connecteur à une prise d'alimentation pour accessoires sur le véhicule.
2. Chargez le pack batterie pendant 16 heures.

Pour effectuer la charge avec le bac chargeur :

1. Branchez l'adaptateur CA au jack IN 9 V CC de la radio et à une prise d'alimentation secteur standard.
2. Posez le bac chargeur sur une surface horizontale. Positionnez la radio dans le bac chargeur pour que son clavier soit orienté vers l'avant.
3. Vérifiez que le témoin s'allume. Chargez le pack batterie pendant 16 heures et retirez la radio du bac chargeur dès que l'opération de charge est terminée.

Remarque : Le témoin d'indicateur de charge reste allumé tant que la radio reste dans le chargeur.

Charge de la batterie

Vous pouvez charger le pack batterie NiMH seul à l'aide du support de batterie fourni.

1. Placez le support de batterie dans le bac chargeur.
2. Installez le pack batterie NiMH dans le bac chargeur en vérifiant que leurs bornes sont en contact. Si le pack batterie n'est pas installé correctement, le chargeur ne pourra pas fonctionner.
3. Vérifiez que le témoin s'allume. Chargez le pack batterie pendant 16 heures.

Remarque : Le témoin d'indicateur de charge reste allumé tant que le pack batterie reste dans le chargeur.

Utilisation de la radio

Pour utiliser votre nouvelle radio de manière optimale, lisez attentivement ce guide dans sa totalité avant d'essayer d'utiliser la radio.

Pour allumer la radio et régler le volume sonore

1. Tournez le bouton rotatif dans le sens horaire pour allumer la radio et augmenter le volume. Pour diminuer le niveau du volume, tournez ce bouton dans le sens anti-horaire.
2. Pour éteindre la radio, tournez ce bouton à fond dans le sens anti-horaire.

Pour émettre avec votre radio

Lorsque vous voulez parler à d'autres usagers :

1. Appuyez et maintenez l'**Alternat** et parlez d'une voix normale dans le microphone placé entre 5 et 8 cm de la bouche. Chaque émission est signalée par l'apparition de l'icône  à l'écran. Pour éviter que le début l'émission

soit tronqué, marquez une courte pause après avoir appuyé sur l'**Alternat** et avant de parler.

2. Lorsque vous avez terminé de parler, relâchez l'**Alternat**. Lorsque l'**Alternat** est relâché, vous pouvez écouter/recevoir des appels. La réception est signalée par l'affichage de l'icône .

Remarque : Lorsque vous parlez sans interruption pendant 60 secondes, une tonalité de limite de temps d'émission retentit et l'icône  clignote. La radio cesse d'émettre.

Navigation dans le menu

Les fonctions avancées du TLKR T8 sont présentées dans un menu.

1. Pour ouvrir le menu, appuyez sur la touche **MENU/GRP**.
2. Pour faire défiler les options du menu, appuyez répétitivement sur la touche **MENU/GRP**. Arrivée à la fin de la liste des options du menu, la radio ferme le menu et revient en mode "Normal".

Menu Sélection

Le menu Sélection propose successivement les fonctions suivantes :

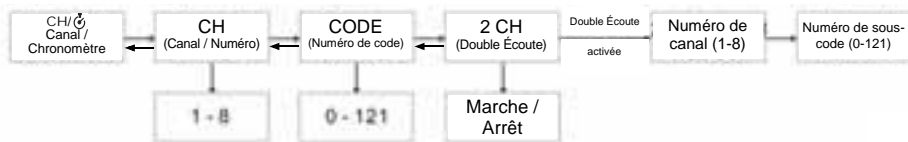

Choisir un canal

Votre radio vous permet d'utiliser 8 canaux et 121 sous-codes pour communiquer. Pour établir une communication entre deux radios, chaque radio doit être réglée sur le même canal et le même sous-code.

Pour choisir un canal :

1. Accédez à l'écran du n° de canal « CH » CH/ .
2. Appuyez sur **OK** pour vous rendre sur les paramètres du canal.
3. Appuyez sur **▲** ou sur **▼** pour augmenter ou diminuer le numéro du canal affiché. Si vous maintenez la pression sur la touche **▲** ou **▼**, le numéro du canal défile en continu.
4. Appuyez sur **OK** pour confirmer la configuration.

Choisir un sous-code

La sélection d'un sous-code permet de réduire les interférences. Les radios doivent être réglées sur le même sous-code pour pouvoir communiquer entre elles. Chacun canal numéroté de 1 à 8 peut utiliser l'un des sous-codes numérotés de 0 à 121.

1. Accédez à CH/ . Parcourez le menu choisi jusqu'à l'affichage de « CODE ».
2. Appuyez sur **OK** pour parvenir aux paramètres de sous-code.
3. Appuyez sur la touche **▲** ou **▼** pour passer au numéro inférieur ou supérieur du canal de sous-code affiché. Le fait de maintenir la touche **▲** ou **▼** enfoncée fera constamment défiler le numéro du canal en amont ou en aval.
4. Appuyez sur **OK** pour confirmer la configuration.

Mode Double écoute

Votre radio peut balayer alternativement deux canaux. Vous devez, pour cela, sélectionner le numéro de canal et le sous-code du deuxième canal.

Pour sélectionner un deuxième canal et lancer le mode Double écoute :

1. Accédez à CH/  . Parcourez le menu de sélection jusqu'à l'affichage de « 2CH ».
2. Appuyez sur **OK** puis sur ▲ ou ▼ pour activer le canal de double écoute. Appuyez de nouveau sur **OK** pour activer le numéro du canal de double écoute.
3. Appuyez sur ▲ pour activer le deuxième numéro de canal, puis sur **OK** et la touche ▲ ou ▼ pour sélectionner le second canal. Appuyez encore une fois sur **OK** pour confirmer.
4. Appuyez sur la touche ▲ pour activer le deuxième sous-code. Appuyez sur **OK** puis sur ▲ ou ▼ pour sélectionner le deuxième numéro de sous-code. Appuyez encore une fois sur **OK** pour confirmer.

Remarque : Si vous sélectionnez le même numéro de canal et le même sous-code que le canal actif, la fonction Double écoute ne peut pas fonctionner.

Pour désactiver le mode Double écoute :

Accédez à CH/  . Parcourez le menu de sélection jusqu'à l'affichage de « 2CH ». Appuyez sur **OK** puis sur ▲ ou ▼ pour activer le mode OFF.



Appuyez sur **OK** pour confirmer la configuration.

Activation Chronomètre

Votre radio intègre une fonction Chronomètre. Sa durée maximale est de 60 minutes 59 secondes.

Remarque : des appels peuvent être reçus pendant que cette fonction est activée.

Pour utiliser le Chronomètre :

1. Appuyez et maintenez la touche CH/  jusqu'à ce que le Chronomètre soit affiché.
2. Appuyez sur ▲ pour lancer le Chronomètre. Appuyez à nouveau sur la touche ▲ pour pauser le Chronomètre.
3. Appuyez sur ▼ pour réinitialiser le Chronomètre.
4. Appuyez et maintenez CH/  pour quitter la fonction Chronomètre.

Mode Menu

Le menu Mode propose successivement les fonctions suivantes :

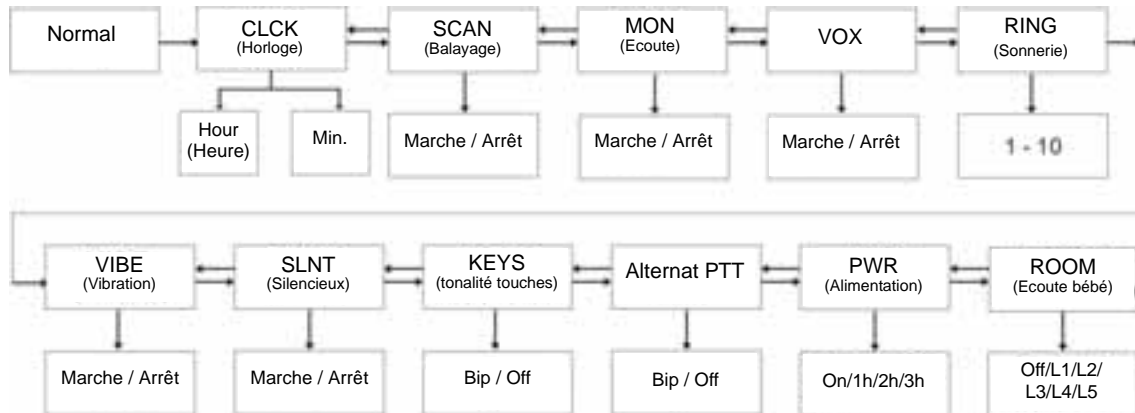

Fonction d'horloge

Vous pouvez lire l'heure sur vos radios TLKR T8 et vous en servir d'horloge. Lorsque vous activez la fonction d'horloge, l'heure au format de 24 heures s'affichera dans le mode de veille.

Pour activer ou désactiver l'horloge :

1. Entrez dans le **MENU/GRP**. Parcourez le menu jusqu'à l'affichage de « **CLOCK** » (Horloge). Appuyez sur **OK** pour confirmer l'activation.
2. Appuyez sur **▲** ou **▼** pour régler l'heure.
3. Appuyez sur **OK** et passez au réglage des minutes.
4. Appuyez sur **▲** ou **▼** pour régler les minutes.
5. Appuyez sur **OK** pour confirmer le réglage de l'heure.

Balayage des canaux

La fonction Balayage des canaux de votre TLKR T8 vous permet de balayer facilement les 8 canaux disponibles. Lorsque la radio détecte un canal actif, elle s'y arrête jusqu'à ce qu'il soit libre. Après une pause de deux secondes, la radio reprend le balayage. Le fait d'appuyer sur l'**Alternat**, alors que le balayage est momentanément interrompu, vous permet d'émettre sur ce canal. Après avoir relâché l'**Alternat**, le balayage reprendra 5 secondes plus tard.

Pour activer le balayage :

1. Accédez à **MENU/GRP**. Parcourez le menu jusqu'à l'affichage de « SCAN » (Balayage). Appuyez sur **OK** puis ▲ ou ▼ pour activer le balayage.
2. Appuyez sur **OK** pour lancer le balayage des canaux.

Pour désactiver la fonction Balayage :

1. Accédez à **MENU/GRP**. Parcourez le menu jusqu'à l'affichage de « SCAN » (Balayage). Appuyez sur **OK** puis sur ▲ ou ▼ pour désactiver le balayage.
2. Appuyez sur **OK** pour confirmer la configuration.

Mode Écoute

Votre TLKR T8 permet d'entendre les signaux faibles sur le canal sélectionné en appuyant sur une touche.

Pour activer le mode Écoute :

1. Accédez à **MENU/GRP**. Parcourez le menu jusqu'à l'affichage de « MON » (Ecoute). Appuyez sur **OK** puis sur ▲ ou ▼ pour activer l'écoute.
2. Le mode écoute se lancera immédiatement.

Pour désactiver la fonction Écoute :

1. Accédez à **MENU/GRP**. Parcourez le menu jusqu'à l'affichage de « MON » (Ecoute). Appuyez sur **OK** puis sur ▲ ou ▼ pour désactiver l'écoute.

2. Appuyez sur **OK** pour confirmer la configuration.

Émission avec commande vocale



Votre radio TLKR T8 est équipée d'un système de commande vocale sélectionnable (fonction VOX) qui permet de déclencher automatiquement l'émission. Cette fonction VOX permet d'utiliser la radio en mode Mains libres. L'émission est déclenchée en parlant dans le microphone de la radio ou du casque (non fourni) au lieu d'appuyer sur l'**Alternat**.

Pour régler la sensibilité sonore de la fonction VOX :

1. Accédez à **MENU/GRP**. Parcourez le menu jusqu'à l'affichage de « VOX ». Appuyez sur **OK** pour sélectionner le paramétrage de VOX (L1 à L5/Off). Off désactive VOX tandis que L1 à L5 définit le degré de sensibilité du circuit VOX.
2. Appuyez sur ▲ ou ▼ pour sélectionner le niveau de sensibilité VOX requis. Choisissez le niveau 1 lorsque vous êtes dans un environnement calme, et le niveau 5 dans un environnement très bruyant. Parlez dans le microphone pour identifier la sensibilité la mieux adaptée à la situation. Lorsque l'icône  clignote, votre voix a été correctement perçue par le système.
3. Appuyez sur **OK** pour confirmer la configuration.

Remarque : Lorsque vous parlez sans interruption pendant 60 secondes avec la fonction VOX, une tonalité de limite de temps d'émission retentit et l'icône  clignote pendant 5 secondes.

Émettre une sonnerie

Votre radio TLKR T8 offre 10 tonalités d'appel sélectionnables que vous pouvez envoyer en appuyant sur la touche  / .

Pour sélectionner une tonalité d'appel :

1. Accédez à **MENU/GRP**. Parcourez le menu jusqu'à l'affichage de « RING » (Sonnerie). Appuyez sur **OK** pour choisir la sonnerie entre 1 et 10.
2. Appuyez sur ▲ ou ▼ pour choisir les sonneries désirées. Il est possible d'écouter chaque sonnerie à chaque fois que vous appuyez sur le numéro sélectionné de la sonnerie.
3. Appuyez sur **OK** pour confirmer la configuration. Pour émettre la tonalité d'appel sélectionnée, appuyez sur 🎵/🔒. La tonalité sélectionnée est automatiquement émise pendant une durée prédéterminée et fixe. L'émission de la tonalité d'appel est annulée lorsque vous appuyez sur l'**Alternat**.

Mode Vibe (Vibration)

Votre TLKR T8 est dotée d'un mode de vibration qui permet d'alerter l'utilisateur lors d'un appel ou d'une transmission d'arrivée.

Le mode de vibration est désactivé pendant 30 secondes lorsque vous transmettez, recevez ou appuyez sur un autre bouton.

Pour activer le mode de vibration :

1. Accédez à **MENU/GRP**. Parcourez le menu jusqu'à l'affichage de « VIBE » (Vibration). Appuyez sur **OK** puis sur ▲ ou ▼ pour activer le mode de vibration (ON).
2. Appuyez sur **OK** pour confirmer la configuration.

Pour désactiver le mode de vibration :

1. Accédez à **MENU/GRP**. Parcourez le menu jusqu'à l'affichage de « VIBE » (Vibration). Appuyez sur **OK** puis sur ▲ ou ▼ pour désactiver le mode de vibration (OFF).
2. Appuyez sur **OK** pour confirmer la configuration.

Mode SInt (Silencieux)

Lorsque le mode Silencieux est activé, tous les appels entrants sont signalés silencieusement. L'éclairage de la radio clignote pour vous avertir de la réception des appels. Si vous ne répondez pas à un appel, l'éclairage s'éteint et l'icône APPEL clignote jusqu'à ce que le signal disparaisse. Le mode Silencieux est désactivé pendant 30 secondes lorsque émettez, recevez ou appuyez sur une autre touche.

Pour activer le mode silencieux :

1. Accédez à **MENU/GRP**. Parcourez le menu jusqu'à l'affichage de « SLNT » (Silencieux). Appuyez sur **OK** puis sur ▲ ou ▼ pour activer le mode silencieux (ON).
2. Appuyez sur **OK** pour confirmer la configuration.

Pour désactiver le mode silencieux :

1. Accédez à **MENU/GRP**. Parcourez le menu jusqu'à l'affichage de « SLNT ». Appuyez sur **OK** puis sur ▲ ou ▼ pour désactiver le mode silencieux (OFF).
2. Appuyez sur **OK** pour confirmer la configuration.

Tonalité des touches

Une tonalité retentit chaque fois que vous appuyez sur une des touches (sauf l'**alternat**).

Pour activer la tonalité des touches (ON) :

1. Accédez à **MENU/GRP**. Parcourez le menu jusqu'à l'affichage de « KEYS » (TOUCHES). Appuyez sur **OK** puis sur ▲ ou ▼ pour activer la tonalité des touches (ON).
2. Appuyez sur **OK** pour confirmer la configuration.

Pour désactiver la tonalité des touches (OFF) :

1. Accédez à **MENU/GRP**. Parcourez le menu jusqu'à l'affichage de « KEYS ». Appuyez sur **OK** puis sur ▲ ou ▼ pour désactiver la tonalité des touches (OFF).
2. Appuyez sur **OK** pour confirmer la configuration.

Alternat PTT (Bip de confirmation)

Ce bip signale la fin d'une émission (**Alternat** et VOX). Si la tonalité des touches est activée, le bip de confirmation est audible dans le haut-parleur. Il est émis même si la tonalité des touches est désactivée, mais dans ce cas il n'est pas audible dans le haut-parleur.

Pour activer le bip de l'Alternat **PTT** (ON) :

1. Accédez à **MENU/GRP**. Parcourez le menu jusqu'à l'affichage de « **PTT** ». Appuyez sur **OK** puis sur la touche ▲ ou ▼ pour activer le mode de bip de confirmation **PTT** (ON).
2. Appuyez sur **OK** pour confirmer la configuration.

Pour désactiver le bip de l'Alternat **PTT** (OFF) :

1. Accédez à **MENU/GRP**. Parcourez le menu jusqu'à l'affichage de « **PTT** ». Appuyez ensuite sur **OK** puis sur ▲ ou ▼ pour désactiver le bip de l'Alternat **PTT** (OFF).
2. Appuyez sur **OK** pour confirmer la configuration.

Économiseur automatique d'énergie

Votre radio est équipée d'un circuit spécial qui permet de prolonger considérablement l'autonomie de la batterie. En l'absence d'émission ou d'appel reçu pendant 3 secondes, votre radio passe en mode Économiseur d'énergie. Dans ce mode, la radio peut recevoir tous les appels qui lui sont destinés.

Extinction automatique

Cette fonction vous permet de déterminer la durée de fonctionnement de votre radio avant son extinction automatique.

1. Accédez à **MENU/GRP**. Parcourez le menu jusqu'à l'affichage de « **PWR** » (Alimentation). Appuyez sur **OK** puis sur ▲ ou ▼ pour sélectionner le mode d'extinction automatique. Le mode de sélection peut être réglé sur

ON, 1h, 2h ou 3h.

2. Appuyez sur **OK** pour confirmer la configuration.

Écoute Bébé

Vous pouvez placer l'une de vos deux radios TLKR T8 dans une pièce et écouter ce qui s'y passe avec l'autre radio depuis une autre pièce. Lorsque cette fonction est activée, la radio source détecte les voix/bruits audibles à proximité (selon le niveau de sensibilité choisi) et les transmet à la radio cible sans qu'il soit nécessaire d'appuyer sur l'**Alternat**. Dans ce mode, la radio source ne peut pas recevoir.

Pour activer la fonction Écoute Bébé :

1. Accédez à **MENU/GRP**. Parcourez le menu jusqu'à l'affichage de « **ROOM** » (Ecoute bébé). Appuyez sur **OK** puis sur ▲ ou ▼ pour désactiver la fonction ou pour sélectionner le degré d'écoute bébé sur L1, L2, L3, L4 ou L5.
2. L'écoute commencera immédiatement.

Pour désactiver l'écoute bébé (OFF) :

1. Accédez à **MENU/GRP**. Parcourez le menu jusqu'à l'affichage de « **ROOM** » (Ecoute bébé). Appuyez sur **OK** puis sur ▲ ou ▼ pour désactiver l'écoute bébé (OFF).
2. Appuyez sur **OK** pour confirmer la configuration.

Remarque :

- Si vous appuyez sur l'**Alternat** lorsque la radio est en mode Écoute bébé, une tonalité d'erreur retentit. L'**Alternat** est désactivé dans ce mode.
- Lorsque les voix/bruits captés dans la pièce continuent pendant plus de 60 secondes, l'écoute s'arrête pendant 5 secondes et reprend ensuite.

Menu Groupe

Maintenez enfoncée la touche **MENU/GRP** pour ouvrir le MENU GROUPE.

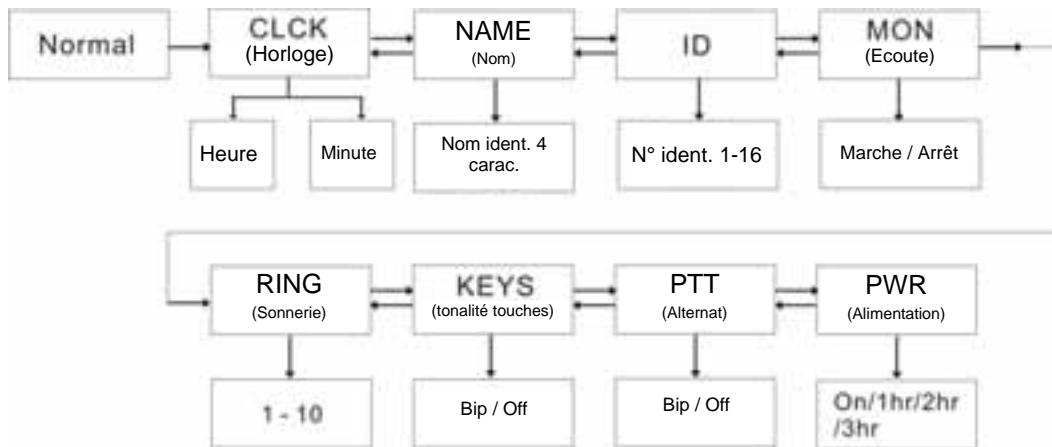

Fonction d'horloge dans le mode Groupe

Vous pouvez lire l'heure sur vos radios TLKR T8 et vous en servir d'horloge. Lorsque vous activez la fonction d'horloge, l'heure au format de 24 heures s'affichera dans le mode de veille.

Pour activer l'horloge :

1. Entrez dans le **MENU/GRP** Parcourez le menu jusqu'à l'affichage de « **CLOCK** » (Horloge). Appuyez sur **OK** pour confirmer l'activation.
2. Appuyez sur **▲** ou **▼** pour régler l'heure.
3. Appuyez sur **OK** et passez au réglage des minutes.
4. Appuyez sur **▲** ou **▼** pour régler les minutes.
5. Appuyez sur **OK** pour confirmer le réglage de l'heure.

Définir le nom d'identifiant

Le Nom ID est affiché sur l'écran des unités réceptrices lorsque vous envoyez un appel direct ou général. Ce nom apparaît également sur l'écran des autres radios lorsqu'un utilisateur souhaite vous contacter par un appel direct. Si le Nom ID n'est pas défini, le numéro de l'unité est affiché.

Pour définir le nom d'identifiant :

1. Accédez à **MENU/GRP**. Parcourez le menu jusqu'à l'affichage de « NAME » (NOM). Appuyez sur **OK** pour saisir le nom sur les segments de sous-code clignotants.
2. Appuyez sur **▲** ou **▼** pour saisir le caractère sur les segments de sous-code clignotants. Appuyez sur **OK** pour passer au prochain caractère jusqu'à l'obtention du nom souhaité. Il est possible de sélectionner jusqu'à 4 caractères.
3. Appuyez sur **OK** pour confirmer la configuration.

Remarque : Chaque fois que vous appuyez sur MENU/GRP, la radio annule le Numéro ID sélectionné et le Nom ID entré, puis ferme le menu Groupe.

Définir le numéro d'identifiant

Chaque radio dans votre groupe doit être réglée sur un numéro d'identifiant compris entre 1 et 16.

Le numéro d'identifiant doit se distinguer d'une unité du même groupe.

Pour définir le numéro d'identifiant :

1. Accédez à **MENU/GRP**. Parcourez le menu jusqu'à l'affichage de « ID » (Identifiant). Appuyez sur **OK** puis sur **▲** ou **▼** pour définir le numéro d'identifiant.
2. Appuyez sur **OK** pour confirmer la configuration.

Remarque : l'utilisateur sélectionne un numéro d'identifiant qui s'affiche sur les segments des canaux en appuyant sur ▲ ou ▼. Lorsqu'un identifiant enregistré de « All Call » (Tous les appels) est sélectionné, en appuyant sur ▲ ou ▼, l'écran affiche « USED » (PRIS) aux segments de sous-code. Dans le cas d'un identifiant non enregistré, rien n'est affiché aux segments de sous-code.



Définir l'écoute en mode Groupe

Pour activer le mode d'écoute (ON) :

1. Accédez à **MENU/GRP**. Parcourez le menu jusqu'à l'affichage de « MON » (Ecoute). Appuyez sur **OK** puis sur **▲** ou **▼** pour activer l'écoute.
2. Le mode écoute se lancera immédiatement.

Pour désactiver l'écoute (OFF) :

1. Accédez à **MENU/GRP**. Parcourez le menu jusqu'à l'affichage de « MON » (Ecoute). Appuyez sur **OK** puis sur **▲** ou **▼** pour désactiver l'écoute.
2. Appuyez sur **OK** pour confirmer la configuration.

Définir la sonnerie dans le mode Groupe

Pour sélectionner une sonnerie :

1. Accédez à **MENU/GRP**. Parcourez le menu jusqu'à l'affichage de « RING » (Sonnerie). Appuyez sur **OK** pour sélectionner la sonnerie entre 1 et 10.
2. Appuyez sur ▲ ou ▼ pour choisir les sonneries désirées. Il est possible d'écouter chaque sonnerie dès que vous appuyez sur le numéro sélectionné de la sonnerie.
3. Pour émettre la sonnerie choisie, appuyez sur la touche. La sonnerie sera automatiquement émise pendant une période donnée. Elle sera ensuite annulée lorsqu'on appuie sur la touche de l'Alternat (PTT).

Définir la tonalité des touches dans le mode Groupe

Pour activer la tonalité des touches (ON) :

1. Accédez à **MENU/GRP**. Parcourez le menu jusqu'à l'affichage de « KEYS » (TOUCHES). Appuyez sur **OK** puis ▲ ou ▼ pour activer la tonalité des touches (ON).
 2. Appuyez sur **OK** pour confirmer la configuration.
- Pour désactiver la tonalité des touches (OFF) :

1. Accédez à **MENU/GRP**. Parcourez le menu jusqu'à l'affichage de « KEYS » (TOUCHES). Appuyez sur **OK** puis ▲ ou ▼ pour désactiver la tonalité des touches (OFF).
2. Appuyez sur **OK** pour confirmer la configuration.

Définir l'Alternat PTT dans le mode Groupe

Pour activer le bip de l'Alternat PTT (ON) :

1. Accédez à **MENU/GRP**. Parcourez le menu jusqu'à l'affichage de « PTT ». Appuyez sur **OK** puis sur la touche ▲ ou ▼ pour activer le bip de tonalité de

l'Alternat (ON).

2. Appuyez sur **OK** pour confirmer la configuration.
- Pour désactiver le bip de l'Alternat PTT (OFF) :

1. Accédez à **MENU/GRP**. Parcourez le menu jusqu'à l'affichage de « PTT ». Appuyez ensuite sur **OK** puis sur ▲ ou ▼ pour désactiver le bip de tonalité de l'Alternat (OFF).
2. Appuyez sur **OK** pour confirmer la configuration.

Définir l'extinction automatique dans le mode Groupe

La fonction d'extinction automatique vous donne la possibilité de décider à quel moment la radio doit s'éteindre automatiquement.

1. Accédez à **Menu/GRP**. Parcourez le menu jusqu'à l'affichage de « PWR » (Alimentation). Appuyez sur **OK** puis sur ▲ ou ▼ pour sélectionner le mode d'extinction automatique. Le mode de sélection peut être réglé sur ON, 1h, 2h ou 3h.
2. Appuyez sur **OK** pour confirmer la configuration.

Mode Groupe

Appuyez sur CH/ ↻ pour parvenir au mode Groupe.

Appuyez sur ▲ ou ▼ pour poursuivre sur chaque menu.

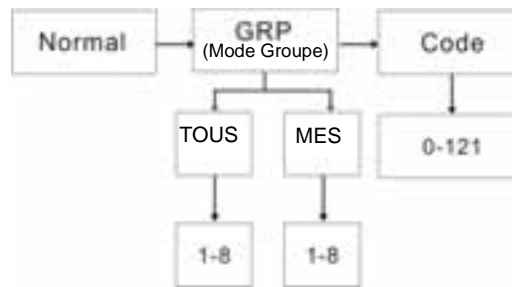

Appuyez sur CH/  pour accéder au paramétrage du canal. Appuyez sur **OK** puis sur ▲ ou ▼ pour sélectionner la fonction de changement automatique du canal (Auto Channel Change) ou celle du changement manuel (Manual Channel Change).

L'écran affiche ce qui suit :



Changement canal
auto



Changement canal
manuel

Appuyez sur CH/  pour accéder à chaque fonction.

Remarque : le fait d'appuyer sur CH/  fera revenir l'utilisateur au mode veille.

Fonction du changement de canal automatique

Appuyez sur CH/  pour accéder au mode Groupe. Appuyez sur **OK** pour régler le changement automatique du canal et l'écran affichera le numéro actuel du groupe. Appuyez sur **OK** puis sur ▲ ou ▼ pour sélectionner le numéro du canal du groupe. Ensuite appuyez encore une fois sur ▲ ou ▼ pour choisir le mode Groupe dans « ALL » (TOUS).

Appuyez sur **OK** pour confirmer et transmettre la commande de changement automatique.

Remarque : le fait d'appuyer sur CH/  fera revenir l'utilisateur au mode veille.



Fonction du changement de canal manuel

Appuyez sur CH/  pour accéder au mode Groupe. Appuyez sur **OK** pour régler la fonction de changement du canal sur Manuel et l'écran affichera « MY » (MES).

Appuyez sur **OK** puis sur ▲ ou ▼ pour choisir le canal. Ensuite le réglage manuel du canal est disponible.

Remarque : le fait d'appuyer sur CH/  fera revenir l'utilisateur au mode veille.

Définir Appel direct / général

Appuyez sur la touche  /  en mode Groupe pour accéder au paramètre Appel direct/général. Pour commencer, vous devez sélectionner un type d'appel, dans Émission d'appel général ou Paramètre d'appel direct.





Émission d'appel
général



Paramètre d'appel
direct

Pour cela, appuyez sur la touche ▲ or ▼ pour sélectionner un type d'appel.

Définir Appel général

Lorsque la transmission « All Call » « ZYNC » est sélectionnée, appuyez sur la touche  /  pour transmettre immédiatement « All Call ». « All Call » sonne dans l'unité de réception. L'écran affiche l'icône TX et Call (Appel) lors de la transmission.

Remarque : Appuyez sur la touche CH/  pour revenir au mode Veille.

Définir Appel Direct

L'écran affiche le numéro ID sur les segments du canal et le Nom ID clignote sur les segments du sous-code.



Le numéro ID pour l'appel direct

Le Nom ID

Appuyez sur la touche ▲ ou ▼ pour sélectionner un numéro ID. Appuyez sur **OK** pour transmettre la commande d'appel direct (Direct Call). Cette commande ne transmettra qu'au numéro d'identifiant choisi.

L'écran affiche l'icône TX et Call (Appel) lors de la transmission.

L'unité transmettra la tonalité d'appel choisie lors de la transmission de la commande d'appel direct (Direct Call).

Remarque : le fait appuyer sur CH/ fait revenir l'utilisateur à la configuration « All Direct Call ».

Verrouillage du clavier

Pour verrouiller le clavier :

Appuyez et maintenez appuyée la touche . L'icône s'affiche.

Dans les segments de sous-code « LOCK » (Verrouillage) s'affiche pendant 2 secondes, puis l'écran précédent est de nouveau présenté.

Pour déverrouiller le clavier :

Appuyez de nouveau et maintenez appuyée la touche . L'icône disparaît. Dans les segments de sous-code « UNLK » (Déverrouillage) s'affiche pendant 2 secondes, puis l'écran précédent est de nouveau présenté revient.

Remarque : une tonalité d'erreur sera émise si on appuie sur une touche quelconque (sauf l'Alternat PTT) pendant que l'icône « LOCK » est affichée.

Avertissement de batterie faible

Cet avertissement signale que la batterie sera bientôt vide et doit être rechargée. Il débute 30 secondes après le début du clignotement de l'icône Batterie faible.

Les segments du sous-code affichent "BATT" et l'icône Batterie faible clignote.

La tonalité d'avertissement Batterie faible retentit toutes les 5 secondes pendant 30 secondes.

Éclairage de l'écran

L'éclairage de l'affichage LCD s'allume automatiquement lorsque vous appuyez sur l'une des touches (à l'exception de l'Alternat). L'affichage reste illuminé pendant 10 secondes après la dernière pression sur une touche.

Spécifications

Canaux	8 PMR
Sous-codes	121 (38 CTCSS et 83 DCS)
Fréquence opérationnelle	446.00625 - 446.09375 MHz
Unité d'alimentation	Pack batterie Ni-MH AAA
	4 piles alcalines AAA (non fournies)
Portée	Jusqu'à 10 km
Autonomie de la batterie	16 heures (durée normale) Piles alcalines
	14 heures (durée normale) Bloc-piles NiMH

Table des fréquences (MHz)

Canal	Fréquence
1	446.00625
2	446.01875
3	446.03125
4	446.04375
5	446.05625
6	446.06875
7	446.08125
8	446.09375

Liste des accessoires autorisés

Veillez contacter votre distributeur pour acquérir ces nouveaux accessoires.

Table des codes CTCSS (Hz)

No. du code	Fréquence de la tonalité (HZ)	No. du code	Fréquence de la tonalité (HZ)	No. du code	Fréquence de la tonalité (HZ)
0	Off	13	103.5	26	162.2
1	67.0	14	107.2	27	167.9
2	71.9	15	110.9	28	173.8
3	74.4	16	114.8	29	179.9
4	77.0	17	118.8	30	186.2
5	79.7	18	123.0	31	192.8
6	82.5	19	127.3	32	203.5
7	85.4	20	131.8	33	210.7
8	88.5	21	136.5	34	218.1
9	91.5	22	141.3	35	225.7
10	94.8	23	146.2	36	233.6
11	97.4	24	151.4	37	241.8
12	100.0	25	156.7	38	250.3

Table des codes DCS

No. du code	Code	No. du code	Code	No. du code	Code	No. du code	Code	No. du code	Code	No. du code	Code
39	023	53	114	67	174	81	315	95	445	109	631
40	025	54	115	68	205	82	331	96	464	110	632
41	026	55	116	69	223	83	343	97	465	111	654
42	031	56	125	70	226	84	346	98	466	112	662
43	032	57	131	71	243	85	351	99	503	113	664
44	043	58	132	72	244	86	364	100	506	114	703
45	047	59	134	73	245	87	365	101	516	115	712
46	051	60	143	74	251	88	371	102	532	116	723
47	054	61	152	75	261	89	411	103	546	117	731
48	065	62	155	76	263	90	412	104	565	118	732
49	071	63	156	77	265	91	413	105	606	119	734
50	072	64	162	78	271	92	423	106	612	120	743
51	073	65	165	79	306	93	431	107	624	121	754
52	074	66	172	80	311	94	432	108	627		

Informations sur La Garantie

Le fournisseur ou le détaillant Motorola autorisé chez lequel vous avez acheté votre radio Motorola et/ou les accessoires d'origine honorera une réclamation de garantie et/ou fournira un service de garantie. Veuillez renvoyer votre radio à votre fournisseur ou détaillant pour réclamer le service de garantie. Ne renvoyez pas la radio à Motorola.

Pour avoir le droit de recevoir un service de garantie, vous devez présenter votre récépissé d'achat ou une autre preuve comparable portant la date de l'achat. La radio devra également afficher clairement le numéro de série. La garantie ne sera pas applicable si le type ou les numéros de série du produit ont été manipulés, supprimés, enlevés ou rendus illisibles.

Ce Qui N'est Pas Couvert Par La Garantie

Les défauts ou les dommages résultant de l'utilisation du produit d'une façon autre que de la façon normale ou correctement personnalisée, ou bien en ne suivant pas les instructions données dans le manuel d'utilisation.

Les défauts ou les dommages provenant d'un usage inadapté, impropre, d'un accident ou d'une négligence.

Les défauts ou les dommages causés par des tests, une utilisation, un entretien, un réglage, une manipulation ou une modification incorrects de quelque sorte que ce soit.

Une rupture ou un endommagement des antennes, à moins qu'il elle soit causé(e) directement par des défauts du matériel ou une malfaçon.

Les produits démontés ou réparés d'une manière telle que cela affecte défavorablement les performances ou empêche une inspection et des tests adéquats pour vérifier toute réclamation de garantie.

Des défauts ou des dommages causés par la portée.

Des défauts ou des endommagements causés par l'humidité, les liquides ou les épanchements.

Toutes les surfaces en plastique et toutes les autres parties

exposées aux éléments extérieurs qui sont rayées ou endommagées en raison d'un usage normal.

Les produits loués sur une base temporaire.

Une maintenance et une réparation périodiques ou le remplacement des pièces en raison d'une usure et d'un usage normaux.

Informations sur Les Droits d'Auteur

Les produits Motorola décrits dans ce manuel peuvent inclure des programmes Motorola, des mémoires à semiconducteurs programmées et d'autres médias protégés par des droits d'auteur. Les lois des États-Unis et des autres pays réservent à Motorola certains droits exclusifs pour les programmes informatiques protégés par des droits d'auteur, y compris le droit exclusif de copier ou de reproduire sous quelque forme que ce soit, les programmes de Motorola protégés par des droits d'auteur.

En conséquence, tous les programmes informatiques pour lesquels Motorola est le détenteur des droits d'auteur décrits dans ce manuel ne peuvent pas être copiés ou reproduits de quelque manière que ce soit, sans la permission expresse écrite de Motorola. L'achat des produits de Motorola ne sera en outre pas considéré comme donnant directement ou par implication, non-recevabilité ou autre, de licence aux termes des droits d'auteurs, de brevets ou de demandes de brevets de Motorola, à l'exception de la licence normale non-exclusive sans redevances d'utilisation qui découle de la mise en application de la loi lors de la vente d'un produit.

Motorola, le logo M stylisé et les autres marques citées en tant que telles dans le présent document sont des marques de Motorola, Inc. Tous droits réservés.

© Motorola, Inc. 2010



6864463V01



 and Motorola are registered trademarks of Motorola, Inc.

© 2010 by Motorola, Inc.



Released in 09/2010. All Rights Reserved.

 **onedirect**[®]
www.onedirect.fr

N° Gratuit **0 800 72 4000**